

¡NUEVO!
AHORA CON
VALOR DE
CO₂e POR
PRODUCTO

NO. 29



TODA LA
VARIEDAD DE
HUCK DE UN
SOLO VISTAZO

HUCK

ÍNDICE DE CONTENIDOS

SOBRE NOSOTROS – made by HUCK3

**CAPÍTULO 1
NIDO DE PÁJARO ORIGINAL HUCK 17**

Descubre la innovación en parques infantiles con la que todo comenzó. El Original Bird's Nest de HUCK representa juego inclusivo, máxima calidad y una popularidad reconocida a nivel mundial.

**CAPÍTULO 2
BALANCEARSE 31**

Un clásico con dinamismo, para todas las edades y todos los tamaños de parque infantil.

**CAPÍTULO 3
PARCOURS 69**

Desafíos para el cuerpo y la coordinación, con diversión garantizada.

**CAPÍTULO 4
APARATOS COMPLETOS 91**

Todo en uno: combinaciones de juego versátiles para cualquier terreno.

**CAPÍTULO 5
PIRÁMIDES DE RED DE CUERDA 151**

A lo alto: diversión escalando con visión de futuro y estructura.

**CAPÍTULO 6
APARATOS DE SALTO (TAMPOLINES) ... 173**

Saltar, reír, aterrizar: el movimiento se une al placer.

**CAPÍTULO 7
CARRUSELES Y BALANCINES 191**

Girar, balancearse, compartir la alegría: para disfrutar de un juego dinámico.

**CAPÍTULO 8
REDES DE ESCALADA, CUERDAS
Y PUENTES A MEDIDA 211**

Soluciones individuales para una escalada creativa y segura.

**CAPÍTULO 9
PROYECTOS ESPECIALES Y
PUENTES DE CABLE 231**

Especiales, personalizados, llamativos: proyectos con carácter.

**CAPÍTULO 10
TOLDOS Y SISTEMAS
DE SOMBREADO 253**

Sombras con estilo: para mayor comodidad al aire libre.

**CAPÍTULO 11
INSTALACIONES DE OCIO 261**

Espacios para el encuentro, el movimiento y el descanso: perfectamente planificados.

¡NUEVO!
AHORA CON
VALOR DE
CO₂e POR
PRODUCTO



QUERIDOS LECTORES Y QUERIDAS LECTORAS,

Nos complace y enorgullece presentarles la última edición de nuestro catálogo de productos, la número 29. Como en años anteriores, nuestro principal objetivo no ha sido únicamente desarrollar juegos, sino también asumir una responsabilidad: con el medio ambiente, con la sociedad y con las generaciones futuras.

Como empresa con una larga tradición y unos valores firmemente consolidados, HUCK Seilspielgeräte representa una forma de pensar orientada al futuro. La sostenibilidad no es para nosotros una simple palabra, sino una práctica real y cotidiana. Por ello, seguimos apostando por el uso de papel reciclado certificado y una producción climáticamente neutra, un paso coherente con nuestro firme compromiso medioambiental.

La inclusión es otro de los pilares fundamentales de nuestra labor. Estamos convencidos de que los parques infantiles deben ser espacios para todos los niños y niñas.

Con nuestros nuevos productos, diseñados para fomentar el juego accesible y compartido, queremos hacer posible una verdadera participación, independientemente de las capacidades físicas o cognitivas. Porque todo niño tiene derecho a jugar, disfrutar y compartir con los demás.

Este catálogo es mucho más que una simple recopilación de productos: es una expresión de nuestra filosofía. Refleja aquello que nos mueve y nos define: la calidad, la innovación, la responsabilidad social y una visión del mundo en la que los espacios de juego son también espacios para pensar, aprender y actuar.

Os deseamos que disfrutéis hojeando estas páginas, descubriendo y dejándoos sorprender. Que este catálogo os sirva de inspiración para crear proyectos que conecten y unan a las personas.

Atentamente,
La dirección

HUCK

Valentin Huck *Stefan Huck* *Wolfgang Keiner*
VALENTIN HUCK STEFAN HUCK WOLFGANG KEINER



Print product with financial
climate contribution
ClimatePartner.com/5323-2508-1005



This printed product has been awarded the Blue Angel



Dieses Druckerzeugnis ist mit dem Blauen Engel ausgezeichnet.



WHAT WE CARE ABOUT

NOVEDADES QUE VAN UN PASO MÁS ALLÁ

Nuestras novedades son mucho más que simples productos: son una expresión de nuestra filosofía. Porque en HUCK estamos convencidos de que...

1.

La inclusión no es un juego en particular. Es un principio.

Por eso diseñamos nuestros juegos de manera que ofrezcan distintos niveles de desafío. Crean espacios de juego para todas las generaciones, necesidades y capacidades. Los niños pueden encontrar sus propios caminos, experimentar, poner a prueba sus límites y celebrar sus logros. Al mismo tiempo, los acompañantes también pueden formar parte del juego: prestando apoyo, observando o participando activamente. Más información en las páginas de inclusión, a partir de la página 14.

2.

La sostenibilidad debe hacerse visible.

Con la nueva etiqueta PCF, presente en más de 250 de nuestros productos, indicamos por primera vez la huella de carbono de nuestros equipos de juego - de forma transparente, comprensible y como un valor añadido real para todos aquellos que necesitan planificar y documentar con criterios de sostenibilidad. Más información sobre sostenibilidad a partir de la página 12.



3.

El pensamiento inclusivo también alcanza el nivel de los materiales.

Nuestras cuerdas bicolor no solo destacan por su atractivo visual: gracias a su fuerte contraste, aportan un verdadero valor añadido para las personas con discapacidad visual. Este principio de contraste integrado directamente en la cuerda favorece un diseño inclusivo desde el propio material, constituyendo un elemento clave para crear espacios de juego accesibles. Información técnica y variantes de color en la página 6.



El futuro necesita convicción e ideas que conecten. Innovación con responsabilidad, hecha por HUCK.

NUEVO EN NUESTRO SURTIDO:

Nuestra Eco-Cuerda, fabricada íntegramente con material reciclado postconsumo, combina sostenibilidad con la calidad probada de siempre.



Descarga ahora nuestro catálogo de cuerdas.

Balancín de equilibrio

Entrenar el equilibrio de forma lúdica, con movimiento dinámico y un diseño robusto. Nuestro nuevo Balance Rocker lleva la conciencia corporal a otro nivel.



Más información
en el Capítulo 6 -
Página 179

Sombrero Original HUCK Bird's Nest 100

El nido de pájaro en nuevo tamaño: perfecto para guarderías y zonas de juego para los más pequeños. Equipado con una pieza especial de suspensión que garantiza una sujeción segura y un balanceo suave.



Más información
en el Capítulo 1 -
Página 23

QUALITY MADE BY HUCK IN ASSLAR

NUESTRA CUERDA HÉRCULES

Nuevo en nuestro catálogo: nuestras cuerdas bicolors. No solo destacan por su atractivo diseño, sino que, gracias a su alto contraste, aportan un valor añadido real para personas con discapacidad visual.



FUCSIA/
NEGRO
Ø 16 mm



TURQUESA/
NEGRO
Ø 16 mm



NARANJA/
NEGRO
Ø 16 mm



AZUL/
ROJO
Ø 16 mm



VERDE/
BEIGE
Ø 16 mm



← Nuestra cuerda Eco, fabricada completamente a partir de material reciclado postconsumo, combina sostenibilidad y la calidad probada de siempre.

Construcción y características

Nuestra cuerda Hércules está compuesta por seis cordones de acero recubiertos con hilo de poliéster y trenzados hasta formar una cuerda extremadamente resistente. La combinación del trenzado y el encolado crea una unión firme entre el núcleo de acero y el recubrimiento de poliéster, garantizando una gran durabilidad. Las cuerdas están disponibles en diámetros de 16 mm y 18 mm, con cordones interiores de 5 mm y 6 mm respectivamente. Además, ofrecemos versiones con alma de acero galvanizado o con tratamiento ignífugo. El poliéster destaca por su alta resistencia al calor, a los rayos UV y

a la abrasión. Para su uso en juegos infantiles, nuestras cuerdas reciben una impregnación superficial especial, que mejora aún más su protección y durabilidad.

Ensayo de abrasión

La abrasión es un factor importante en las cuerdas, aunque nunca puede eliminarse por completo. No obstante, las cuerdas Hércules son reconocidas por su extraordinaria durabilidad, llegando a mantenerse en perfectas condiciones en parques infantiles de todo el mundo durante más de 20 años.

Para garantizar y mejorar continuamente su calidad, hemos desarrollado un banco de pruebas específico: un cuerpo de fricción de acero inoxidable se desliza repetidamente sobre la cuerda hasta que los hilos de acero del núcleo se hacen visibles.

El número de los llamados doble-recorridos obtenidos en este proceso sirve como una medida fiable de la resistencia a la abrasión y la calidad de nuestras cuerdas.

Toda la producción - desde la fabricación de la fibra, pasando por el trenzado del cable, hasta la creación final del equipo de juego - se realiza íntegramente en nuestras propias instalaciones.

made by **HUCK**



VERDE

01

Ø 16 mm ó
Ø 18 mm



NARANJA

03

Ø 16 mm



NARANJA FOSFORITO

03F

Ø 16 mm
Apto para uso en interiores



AZUL

04

Ø 16 mm ó
Ø 18 mm



AMARILLO

05

Ø 16 mm ó
Ø 18 mm



NEGRO

06

Ø 16 mm ó
Ø 18 mm



ROJO

07

Ø 16 mm ó
Ø 18 mm



BEIGE

08

Ø 16 mm ó
Ø 18 mm



TURQUESA

11

Ø 16 mm



GRIS

66

Ø 16 mm



FUCSIA

71

Ø 16 mm



«Nuestro cable Hércules combina alambres de acero de alta calidad con poliéster resistente, dando como resultado una cuerda duradera que, incluso bajo altas exigencias, mantiene su fiabilidad en los parques infantiles durante más de 20 años.»

Valentín Huck

BECAUSE WE ARE COMMITTED TO SAFETY

NUESTRA PROMESA DE CALIDAD

«Donde los niños juegan, la seguridad no puede dejarse al azar. Con cada unión, cada cuerda y cada componente, garantizamos que los parques infantiles sigan siendo espacios seguros para la aventura y el desarrollo.»



Alta resistencia garantizada

Todas nuestras cuerdas y elementos de unión se someten de forma continua a ensayos de resistencia a la rotura y valores de tracción. En nuestro propio laboratorio de pruebas determinamos con precisión qué cargas pueden soportar las uniones atornilladas y cuánta fuerza de tracción resisten las conexiones prensadas.

Resistencia a los rayos UV para una calidad duradera

Para garantizar que nuestros productos mantengan su rendimiento a largo plazo en exteriores, los sometemos a ensayos de resistencia a los rayos UV. De este modo simulamos la exposición a la luz solar y verificamos si los materiales se vuelven quebradizos, pierden propiedades importantes para la seguridad o si los colores se desgastan con el tiempo.

Resistencia a la abrasión y estabilidad dimensional

Para detectar posibles signos de fatiga o desgaste del material, sometemos nuestros componentes a ensayos de carga dinámica. En ellos medimos, por ejemplo, cuántos ciclos de carga soportan los muelles u otras uniones, y cómo reacciona el material ante diferentes movimientos y deformaciones.



Certificación IPEMA

Somos miembros de la International Play Equipment Manufacturers Association (IPEMA). En aras de la seguridad pública, IPEMA ofrece un programa de certificación de productos para equipos de juego y materiales de superficies destinados a espacios públicos. Este programa valida los productos de los participantes conforme a uno o varios de los estándares especificados.

La certificación es emitida por TÜV SÜD América, entre otros, de acuerdo con la norma ASTM F1487, equivalente a la norma europea DIN EN 1176 sobre equipos de juego infantil.

The International Play Equipment Manufacturers Association (IPEMA) provides a third-party certification to ensure product compliance to specific ASTM and/or CSA standards. Each product promoted here, if certified by IPEMA, includes the name and model number for you to search the IPEMA website for verification. To verify product certification, visit www.ipema.org and conduct a search.



Seguridad comprobada por TÜV para nuestros niños

La norma DIN EN 1176 establece los requisitos de seguridad y los métodos de ensayo aplicables a los equipos de juego infantil.

Fue elaborada por el Comité Técnico del Comité Europeo de Normalización (CEN/TC 136) y actualmente está en vigor en 33 países europeos.

Aportamos activamente nuestros conocimientos al comité de normalización de equipamientos de juego y, desde su creación, también al subcomité de inclusión.

Esto significa que no solo seguimos las normas, sino que contribuimos directamente a su desarrollo.

Toda esta experiencia se integra de forma inmediata en el diseño y desarrollo de nuestros productos.

El cumplimiento de estas normas constituye para nosotros un compromiso fundamental, con el fin de garantizar la máxima seguridad de los niños durante el uso adecuado de nuestros juegos.

Además, las normas establecen los requisitos relativos al tipo de superficie bajo los equipos de juego, así como la necesidad de realizar controles y mantenimientos periódicos (mensuales, trimestrales o anuales).

Toda la información relevante al respecto se encuentra detallada en nuestros manuales de montaje y mantenimiento, que sirven de guía para asegurar el cumplimiento de dichas disposiciones.



Desde hace muchos años, colaboramos estrechamente con el instituto de certificación TÜV SÜD para garantizar el cumplimiento de los requisitos y estándares más recientes, y para seguir mejorando continuamente nuestros productos. Los certificados emitidos por dicho organismo acreditan que nuestras instalaciones cumplen con la norma vigente de equipos de juego, y pueden ser facilitados en cualquier momento a solicitud del cliente.



En la siguiente tabla se indican los materiales de superficie (pavimentos de seguridad) permitidos según la altura de caída del equipo de juego. En Alemania existe una regulación especial (A-desviación) que permite el uso de césped natural como pavimento de absorción de impactos hasta una altura de caída de 1.50 m, mientras que en la mayoría de los demás países europeos este uso solo está permitido hasta 1.00 m.

Subsuperficie y altura de caída

Material del suelo	Descripción	Grosor mínimo de la capa en mm *Incluye efecto de desgaste de 100mm	Altura máxima de caída mm
Hierba	Europa en general		≤ 1000
Hierba	Alemania		≤ 1500
Mantillo de corteza	20 - 80 mm tamaño de partícula	300	≤ 2000
		400	≤ 3000
Astillas de madera	5-30 mm tamaño de partícula	300	≤ 2000
		400	≤ 3000
Arena o grava	0.25-8 mm tamaño de grano	300	≤ 2000
		400	≤ 3000
Otros materiales y espesores de capa	Testado de acuerdo a DIN EN 1177		Como el test

Deben observarse las desviaciones específicas del país

STRONG POSTS, CUSTOM DESIGN – SAFE PLAY YOUR WAY

NUESTROS POSTES



Abeto Douglas

Fresada en redondo, lijada, esmaltada y con una auténtica calidad superior y una garantía de 10 años (sujeta a nuestras especificaciones de mantenimiento):

Esta madera sin alma y de bajo agrietamiento se suministra con zapatas de poste galvanizadas en caliente y premontadas. Damos una garantía de 5 años para las vigas transversales y las vigas de cabeza.

Agrietamiento (núcleo separado)

Nuestras maderas de abeto Douglas cortadas por el núcleo. Esto significa que cada tronco se sierra longitudinalmente en 4 y luego se pela en redondo. Esto reduce la tensión entre el exterior y el duramen y, por tanto, la formación de grietas. Si se producen grietas, la estabilidad del dispositivo no disminuye y las pruebas realizadas por el TÜV confirman que los niños no se atascan en él.

Debido a sus propiedades naturales, la madera puede oscurecerse con el tiempo. Durante el almacenamiento y la instalación, tenga en cuenta que el contacto con la humedad y los metales ferrosos puede provocar una decoloración por reacción. Sin embargo, esto no afecta a la durabilidad ni a la calidad de nuestros trabajos de mantenimiento.



Robinia

Los postes de robinia confieren a nuestros juegos HUCK un aspecto especialmente original y natural.

Es la única madera europea con clase de resistencia 1. Está aprobada para su instalación en el suelo sin preservación química de la madera. Le ofrecemos una garantía de 5 años para los postes de robinia, ya que nuestro diseño garantizado sin albura de los postes es una característica de calidad adicional. Estos postes también están equipados con 2 correas de seguridad de acero para mayor seguridad.



Acero

Los postes de acero HUCK están fabricados de acero galvanizado en caliente de alta calidad y resistentes a la corrosión. Gracias al efecto plateado natural del galvanizado en caliente, los coloridos elementos de cuerda quedan perfectamente acentuados. También se puede realzar fácilmente el color plateado del acero in situ con pintura especial de alta calidad o solicitarnos que apliquemos un recubrimiento en polvo en todos los colores RAL estándar.

Sus ventajas:

- ⊕ Duradera y fácil de limpiar
- ⊕ Insensible durante el transporte, almacenamiento y montaje
- ⊕ superficie resistente a los arañazos (color plata brillante)
- ⊕ El color plateado combina con numerosos colores de red de la gama puede pintarse con un color especial disponible por separado
- ⊕ Con recubrimiento en polvo en todos los disponible en todos los colores RAL habituales

Los planificadores y operadores pueden personalizar muchos de nuestros equipos de juego y recorridos para satisfacer sus requisitos y deseos específicos. ¡Consúltenos!

EL NUEVO ESTÁNDAR PARA POSTES DE ACERO DURADEROS

Eco Shield by HUCK

Las estructuras de acero en los parques infantiles no solo deben ser seguras, sino también resistentes y duraderas. Con nuestro nuevo recubrimiento Eco Shield by HUCK, ofrecemos una solución innovadora, sostenible y de futuro para postes de juego libres de óxido, de bajo mantenimiento y con un acabado estético de alta calidad.

¿Por qué Eco Shield by HUCK? Sus ventajas en un vistazo:

01.

Máxima protección contra la corrosión

Incluso bajo condiciones meteorológicas extremas, Eco Shield ofrece una protección fiable y duradera.

02.

Bajo mantenimiento y alta rentabilidad

Menor mantenimiento, menos esfuerzo: ahorro de tiempo y dinero a largo plazo.

03.

Acabado estético de alta calidad

La superficie uniforme y lisa garantiza una apariencia moderna y limpia.

04.

Base óptima para recubrimiento en polvo

Eco Shield garantiza una adherencia perfecta, ideal para un acabado duradero e impecable.

05.

Pensar en sostenibilidad – construir de forma sostenible

Mayor durabilidad, menor consumo de material y menos sustituciones: una solución más sostenible para el medio ambiente.



Safer. Easier. Future-ready.
TESTED. PROVEN. TRUSTED.

Hemos sometido Eco Shield a rigurosas pruebas. Especialmente en los bordes de corte, el recubrimiento demuestra toda su eficacia: allí donde los sistemas convencionales suelen fallar, Eco Shield sigue ofreciendo una protección fiable contra la corrosión.



¿Qué significa esto para su proyecto?

Con Eco Shield by HUCK apuesta por un recubrimiento que no solo destaca por su rendimiento, sino que también marca la diferencia en términos de sostenibilidad. Ya sea en parques infantiles públicos, en entornos urbanos o en zonas de alta exigencia, nuestros postes de acero están preparados para afrontar cualquier desafío.



FOR FUTURE GENERATIONS

VIVIMOS LA SOSTENIBILIDAD

En HUCK asumimos responsabilidad: por los niños, por el medio ambiente, por las generaciones. Como uno de los primeros fabricantes del sector, hemos analizado en profundidad nuestra Huella de Carbono Corporativa (CCF) y la Huella de Carbono de Producto (PCF). Así generamos transparencia y permitimos a nuestros clientes planificar y construir de forma respetuosa con el clima.



¿Qué significa esto para usted?

Encontrará nuestra huella de carbono de producto en cada producto.

Datos fiables de CO₂ para licitaciones, informes de RSC y valoraciones ESG

Elección de productos respetuosos con el clima gracias a emisiones medibles para cada juego infantil

Mejora de la imagen gracias a inversiones sostenibles en proyectos públicos y privados



¿Quieres descubrir más?



Consulte todos los detalles en nuestro folleto de sostenibilidad.

Original HUCK
Bird's Nest
Más en el
Capítulo 1 -
Página 20

Materiales, muestra de responsabilidad

Nuestra cuerda reciclada: fabricada con un 100% de plástico reutilizado

Al seleccionar nuestros materiales, apostamos de forma consecuente por la economía circular: nuestra cuerda reciclada está compuesta al 100% por plástico postconsumo, lo que supone una contribución activa a la reducción de residuos y al ahorro de recursos. Producción sostenible, libre de sustancias nocivas y segura para la infancia. Así, los residuos se transforman en un material valioso, para juegos infantiles que perduran generaciones.

Sistema de protección climática

- La instalación fotovoltaica y la planta de cogeneración cubren casi el 30% de nuestras necesidades eléctricas, con un ahorro anual de CO₂ de más de 23 toneladas
- Materiales con responsabilidad: madera certificada FSC y PEFC, componentes libres de PAK, cuerdas recicladas de material postconsumo 100%.

Pensar globalmente, actuar localmente

- Apoyo al proyecto de protección climática del Amazonas "Madre de Dios"
- Protección de los sumideros de CO₂ y de los hábitats naturales
- Fomento de la educación y del desarrollo económico local en Perú



Sus ventajas, de un vistazo

- ✓ Contribución a la economía circular y al ahorro de recursos
- ✓ Materiales seguros: la protección infantil es nuestra prioridad
- ✓ Producción sostenible = proyectos con futuro

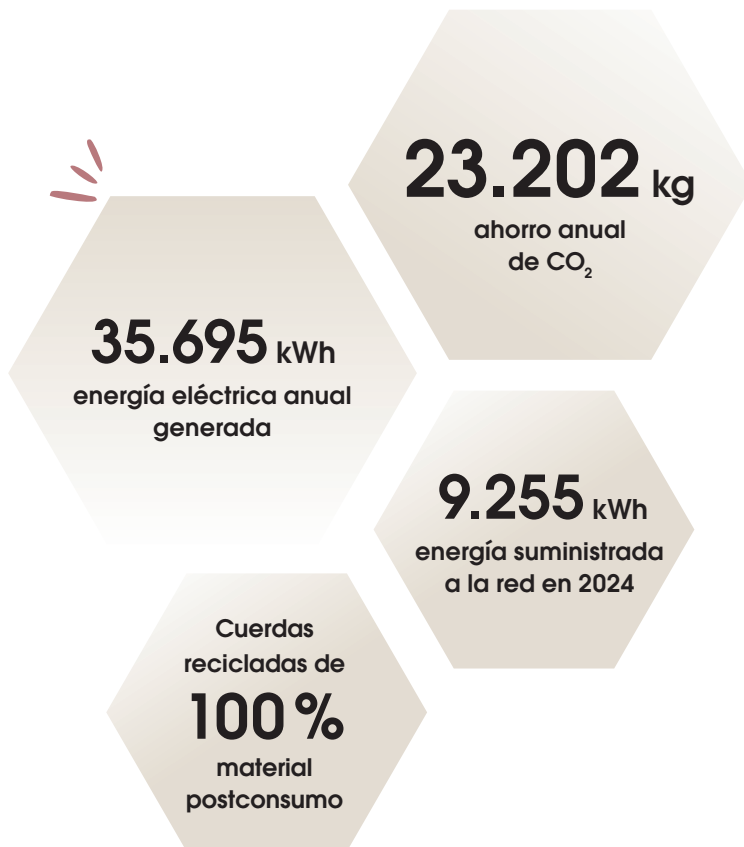

«La sostenibilidad no es una meta que se alcanza, sino un camino que se recorre en conjunto.»

CONVIVENCIA VIVIR LA INCLUSIÓN

La inclusión, para nosotros, significa crear espacios de juego donde todos se sientan parte. Desde el lanzamiento del Bird's Nest Tree en 1994, desarrollamos juegos que eliminan barreras y fomentan el encuentro. Con nuestra reinterpretación de la Cheops-Pyramid Midi, demostramos cómo los conceptos de juego conocidos pueden evolucionar paso a paso hacia una mayor inclusión — para niños, acompañantes y generaciones enteras.

Porque la verdadera inclusión surge cuando todos pueden descubrir, jugar y crecer juntos.

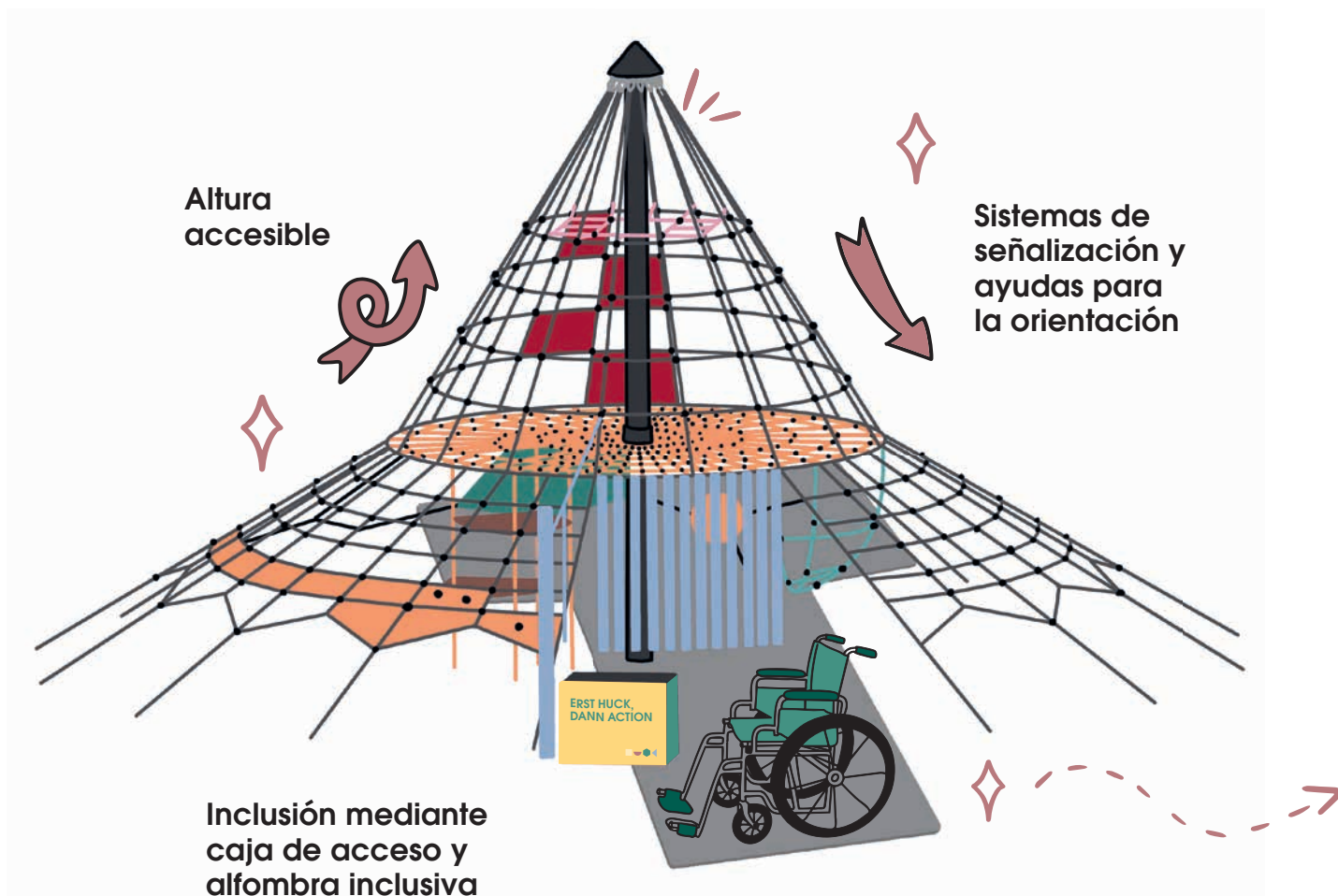

Colores según el nivel de dificultad



Nivel fácil:
turquesa-
negro



Nivel medio:
naranja-
negro



Nivel difícil:
fucsia-
negro

Nuestra nueva cuerda bicolor, de desarrollo íntegramente propio, ofrece un valor añadido real para personas con discapacidad visual gracias a su alto contraste. Este principio de contraste, integrado directamente en el material, impulsa el diseño inclusivo desde la propia base constructiva.

NEW!

Nuestra caja de transferencia para una inclusión máxima.

Estaremos encantados de asesorarle.



2025

Módulo de transferencia

Sujeto a cambios técnicos

Amortiguación

Entrenamiento del equilibrio al sentarse y mantenerse sobre la amortiguación

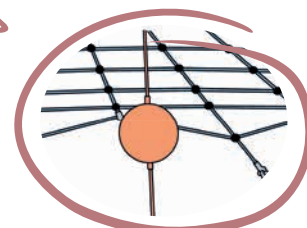

Caja de acceso

Facilita la transferencia desde la silla de ruedas al módulo de juego, promoviendo así una participación real.



Alfombra inclusiva

Facilita el acceso al área de juego para todas las personas. Compatible con cualquier sistema de amortiguación.

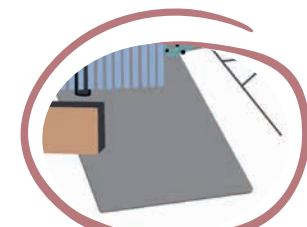

Recorrido de goma nivel difícil

Aquí se exige especialmente la estabilidad al caminar y el control corporal: un emocionante ejercicio de equilibrio para todas las edades.

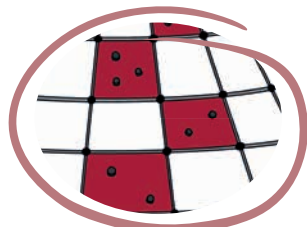

Cascada sensorial

Materiales y estructuras diversas estimulan los sentidos y activan la percepción.

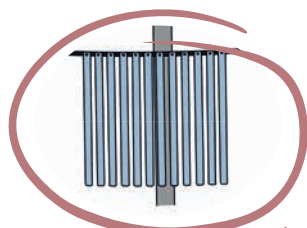

Recorrido de goma nivel medio

Las colchonetas elásticas entrenan el equilibrio y la coordinación, y ofrecen una experiencia sensorial tangible para pies y cuerpo.

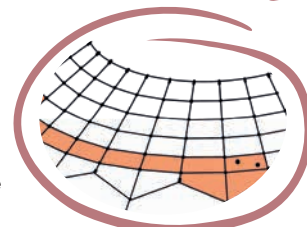

Columpio de cuerdas

El columpio de gran superficie invita a varias personas a balancearse, relajarse o jugar juntas al mismo tiempo.



PLAY
WITHOUT
LIMITS –

made by HUCK



CAPÍTULO 1

ORIGINAL HUCK BIRD'S NEST

Desde 1994, el Original HUCK Bird's Nest es sinónimo de juego seguro e inclusivo. Es el corazón de muchos de nuestros juegos, desarrollado con el objetivo de que todos los niños puedan participar. Versátil, resistente y único: descubra el gran universo del Vogelnest original, en el que confían niños de todo el mundo.

NUESTRO ELEMENTO DESTACADO EN ESTE CAPÍTULO



Original HUCK
Bird's Nest

Página 22

«El desarrollo se produce
cuando pensamos más
allá de los límites.»

Valentin Huck
Valentin Huck, CEO

Para la explicación de los símbolos vea la tarjeta
desplegable en la parte posterior



ROPE NET PYRAMID DINO MINI
10.05.100

PÁGINA 168

ORIGINAL HUCK BIRD'S NEST
4650

PÁGINA 20

EAGLES NEST TREE
4652-40 / 4652-40S

PÁGINA 117

BIRD'S NEST CAROUSEL
20.01.080S

PÁGINA 196

ORIGINAL HUCK BIRD'S NEST SOMBRERO
4649-120 / 4649-140

PÁGINA 22

BIRD'S NEST "CHILL OUT" XXL
803 / 803-US

PÁGINA 26

4650

Original HUCK Bird's Nest



La estructura de columpio adecuada la encontrará en las páginas 34–37.

Altura de suspensión: 2.00 m – 2.50 m



aprox. Ø 1.20 m



1.30 m – 1.55 m



Distancia mínima al marco del columpio: 0.80 m

ENVOLTURA DE CUERDA



azul, verde, rojo, beige, negro (colores por separado o en doble combinación)

ENLACE MAT



verde neón, verde oscuro, azul, amarillo, rojo, rosa, beige, negro (colores individuales o combinados)

CUERDAS DE SUSPENSIÓN

verde, naranja óxido, azul, amarillo, negro, beige, gris, rojo, naranja fluorescente, turquesa, fucsia

o

TUBO DE PROTECCIÓN DE LA CADENA

negro, rojo



La importancia de apostar por el Original.

Desde hace más de 30 años, el Original HUCK Bird's Nest es sinónimo de seguridad, durabilidad y calidad «made in Germany». Más de 100.000 nidos vendidos hablan por sí solos: robustos, sin necesidad de mantenimiento y contruidos para durar generaciones.

Calidad que no siempre se ve, pero se nota.

- | | | |
|--|--|---|
| <ul style="list-style-type: none"> ✓ Fondo de rejilla en lugar de fondo de malla: certificado por TÜV, extremadamente tupido y seguro: no se desliza, no se enganchan en manos ni pies de los pequeños. | | <p>Máxima seguridad en el uso para los niños, menor riesgo de lesiones.</p> |
| <ul style="list-style-type: none"> ✓ Cable de acero recubierto de poliamida: resistente a los rayos UV, a la abrasión y prácticamente indestructible. | | <p>Duradero, apenas necesita recambios, ahorra costes y esfuerzos en reparaciones.</p> |
| <ul style="list-style-type: none"> ✓ Suspensión de cadena especialmente desarrollada con manguito protector: máxima estabilidad y seguridad. | | <p>Mayor estabilidad, menor riesgo de averías, seguridad a largo plazo para las manos de los niños.</p> |
| <ul style="list-style-type: none"> ✓ 12 cojinetes de poliamida evitan la fricción y garantizan un funcionamiento suave y duradero. | | <p>Balanceo sencillo durante años sin mantenimiento, alta satisfacción de los niños.</p> |
| <ul style="list-style-type: none"> ✓ Sin mantenimiento y resistente al vandalismo: el Original cumple lo que promete. | | <p>Sin gastos recurrentes ni reparaciones, fiabilidad y seguridad a largo plazo.</p> |



LA PROMESA DE HUCK

- 1. Totalmente protegido: 5 años de garantía en todas las piezas.**
- 2. Servicio de reparación de por vida, incluido la recogida por parte de HUCK, sin complicaciones.**
- 3. De lo local para el mundo: fabricación sostenible, materiales de alta calidad y auténtica artesanía.**



«Más de 30 años de experiencia, más de 100.000 Bird's Nest vendidos: calidad que se nota.»

Valentin Huck, CEO



4649-140 / 4649-120

Original HUCK Bird's Nest Sombrero



La estructura de columpio adecuada la encontrará en las páginas 34–37.

Altura de la suspensión: 2.00 m – 2.50 m



Ø aprox. 1.20 ó 1.40 metros



1.30 m – 1.55 m



Distancia mínima al bastidor del columpio: 0.80 m

Cuerdas de suspensión:

verde, óxido-naranja, azul, amarillo, negro, beige, gris, rojo, naranja fluorescente, turquesa, fucsia

Superficie de eslabones:

verde neón, verde oscuro, azul, amarillo, rojo, rosa, beige, negro (por separado o combinados)

Envoltorio de cuerda:

azul, verde, rojo, beige, negro (individualmente o en combinación doble)

«Nuestro nido de pájaros en el que apoyarse. Da a los niños apoyo y seguridad.»



Descubra nuestra nueva combinación bicolor de envoltura de cuerda y ¡nuestra alfombra de eslabones de colores!



4549-100M

Original HUCK Bird's Nest Sombrero 100

made by **HUCK**



Altura de suspensión: 1.29 m



Ø 1.06 m



0.49 m



4650-85 / 4650-85M

Original HUCK Mini Bird's Nest

102.6
kg CO₂e



4550

Original HUCK Honeycomb Nest

123.8
kg CO₂e



La estructura de columpio adecuada la encontrará en las páginas 34–37.

Art. No.	Descripción del producto	Diámetro	Altura de suspensión	Color mangas protectoras de cadenas	tabla	Altura de suspensión	
						2.00 m	2.50 m
4550*	Original HUCK Honeycomb Nest	1.00 m	2.00 m or 2.50 m	negro, rojo	1.54 m	1.30 m	1.55 m
4650*	Original HUCK Bird's Nest	1.20 m	2.00 m or 2.50 m	negro, rojo	1.90 m	1.30 m	1.55 m
4650-85*	Original HUCK Mini Bird's Nest	0.90 m	2.00 m or 2.50 m	negro, rojo	1.54 m	1.30 m	1.55 m
4650-85M	Original HUCK Mini Bird's Nest for Mini-M-Swing	0.90 m	1.29 m		Mini-M-Swing 1.43 m	Mini-M-Swing 0.50 m	

*El Art. No. 4550/4650/4650-85 se fabrica con cadenas de suspensión y manguito de serie; cuerdas de suspensión solo bajo pedido
 Envoltura de color del cable: verde, azul, rojo (carga adicional), negro, beige
 Color de los cables de suspensión: verde, naranja, naranja fluorescente, azul, amarillo, negro, gris, rojo, beige, turquesa, fucsia
 Colores de la alfombrilla: negro y verde neón



Universal joint
 incluido el rodamiento de seguridad
 Art. No. 4608-1

Más información en
 la página 63.

4540-10

Postes con soporte de suspensión sin fijaciones*

4540-10-04

Postes con soporte de suspensión sin fijaciones, recubrimiento en polvo*

4540-10A

Conjunto de anclaje al suelo, galvanizado en caliente

made by HUCK

Mini-M-Swing



¡SUPER PRÁCTICO!

Con anclajes de excavación, este juego es fácil de instalar y se puede jugar inmediatamente (Art. No. 4540-10A)

Altura de suspensión: 1.29 m



2.30 x 0.90 m



8.70 m²



3.95 x 2.20 m



0.50 m



1.00 m³



4



¡Atención!

El espacio requerido para los cimientos (espacio de montaje) es mayor que el espacio mínimo del equipo.

Ahora con una menor caída para un inicio más fácil para los más pequeños.

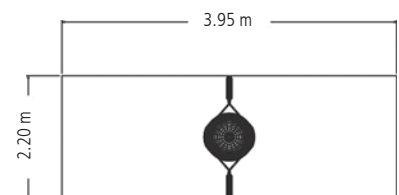

*Complemento recomendado

Original HUCK
Mini Bird's Nest
4650-85M (página 24)

Toddler
Swing Seat
4693 (página 45)

Original HUCK
Bird's Nest
Sombrero 100
4549-100 (página 23)



803 / 803-US certificación IPEMA

Bird's Nest "Chill Out" XXL

566.1
kg CO₂e



AGE
3+

Área para tumbarse: Ø 1.80 m



1.75 m



4.85 x 1.95 m



19.30 m²



Ø 4.95 m



0.75 m



1.45 m³



8



Equipamiento
2 postes de acero (Ø 159 mm),
longitud 2.70 m

¡Atención!

El espacio requerido para los cimientos
(espacio de montaje) es mayor que el
espacio mínimo del equipo.

Ø 4.95 m

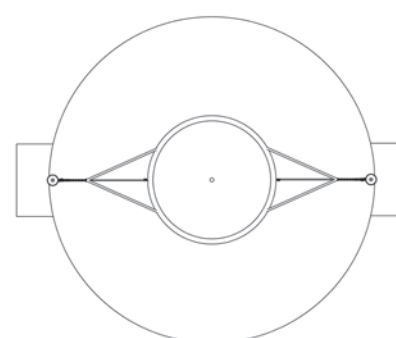

- + Perfecto como columpio grupal para los más pequeños
- + Perfecto como terapia para adultos
- + El movimiento de balanceo se puede controlar individualmente
- + 5 años de garantía



4670 para anclaje al suelo, sin cimentación









Original HUCK Bird's Nest on springs

made by **HUCK**



AGE
3+

364.5
kg CO₂e

-  0.80 m
-  Ø 1.25 m
-  11.00 m²
-  Ø 3.75 m
-  0.80 m
-  4
- 
- 
- 

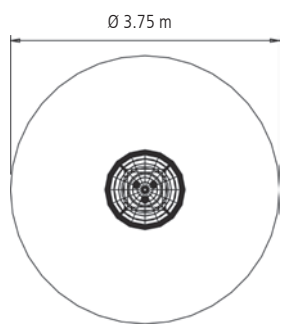

4591-50-3

Easy-Swing “Honeycomb Nest”



La altura de suspensión puede ajustarse de, 1.40 - 2.00 m
Área del asiento: Ø 1.00 m, Octagonal

- 2.45 m
- 2.50 x 1.00 m
- 15.50 m²
- 6.90 x 2.25 m
- 1.35 m
- 0.80 m³
- 3
-

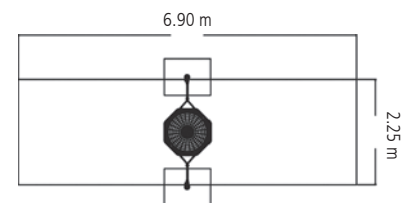

Equipamiento
2 postes de acero (Ø 102 mm),
galvanizado en caliente, longitud 3.40 m

¡Atención!
El espacio requerido para los
cimientos (espacio de montaje)
es mayor que el espacio
mínimo del equipo.

Supera los requisitos de seguridad de la norma DIN EN 1176-2

- ⊕ Acolchado extra grueso
- ⊕ Estera de enlace protegida contra la penetración
- ⊕ Servicio inmejorable
- ⊕ 5 años de garantía en todos los materiales
- ⊕ Servicio de devolución de por vida en toda Europa en caso de reparación
- ⊕ Costes de reparación justos

⊕ Las ventajas de nuestra estera de enlace con conexión de cadena por cable de acero, probada 100.000 veces en todo el mundo.

La base de eslabones de nuestro HUCK Bird's Nest original de 2002 no muestra signos de daños en los eslabones de plástico, los cables de acero ni las cadenas.

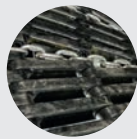

- ⊖ La superficie del suelo de red de otro columpio nido de 2013 ya está tan desgastada que la conexión del nudo solo se mantiene en su sitio mediante hebras de cuerda individuales. La incrustación de acero también está completamente expuesta en algunos lugares y afectada por el óxido.



* Para un balanceo duradero: Todos los columpios de nido de pájaros HUCK con protección extrafuerte contra la abrasión en las uniones sometidas a tensión de las cadenas de suspensión a la cesta del nido y en los puntos de cruce de las cadenas de suspensión.



¡Confía sólo en el original!

En el HUCK Bird's Nest, los niños juegan en una colchoneta articulada de malla estrecha. El riesgo de lesiones es, por tanto, extremadamente bajo. Los "pollitos" se sientan sobre una base sin escalones y suavemente redondeada, igual que sus amigos emplumados en el nido de un pájaro.

Por supuesto, la norma de equipamiento de juegos también establece ciertos requisitos para el acolchado, que el HUCK Bird's Nest supera con creces.

Otro criterio de calidad: la protección contra la abrasión extra fuerte para las piezas de conexión sometidas a grandes esfuerzos y para las cadenas de suspensión. Una cubierta de manguera muy resistente a la intemperie y flexible al frío para las cadenas de suspensión HUCK proporciona una protección óptima durante el uso intensivo.

El mantenimiento también es un juego de niños: los equipos de juego pueden revisarse sin problemas cuando están suspendidos. Todos los materiales utilizados tienen una garantía de 5 años y, con los cuidados y el mantenimiento adecuados, los niños pueden disfrutar de sus juegos durante mucho tiempo.

Nuestra experiencia y nuestros elevados estándares garantizan calidad al más alto nivel: ¡simplemente HUCK "Made in Germany"!

La denominación «Vogelnest®» es una marca registrada de HUCK Seiltechnik GmbH en Alemania desde hace muchos años.

Conclusión: ¡Confíe sólo en el original! Porque sólo el Nido de Pájaro de HUCK combina diversión, durabilidad y seguridad.

Beneficiense de las ventajas de todos los columpios nido de pájaro originales de HUCK.

Seguridad y alto valor lúdico

- ⊕ Estera de malla cerrada
- ⊕ Protección contra resbalones y deslizamiento de brazos y piernas
- ⊕ Base en forma de nido
- ⊕ Acolchado extra grueso

Alta calidad

- ⊕ Protección adicional contra la abrasión en las piezas de unión
- ⊕ Cadenas de suspensión con cubierta de manguera de muy alta calidad, resistente a la intemperie y flexible al frío
- ⊕ 5 años de garantía en todos los materiales

Mantenimiento extremadamente sencillo

- ⊕ Mantenimiento posible in situ cuando está suspendida
- ⊕ Alta disponibilidad de piezas de repuesto
- ⊕ Servicio HUCK con recogida y nueva ent

HIGHER DREAMS, STRONGER ROPES –

made by **HUCK**



Ya sea un columpio clásico o un columpio moderno con varios asientos, nuestros modelos ofrecen diversión, movimiento y variedad. Para cada ubicación, cada grupo de edad y cada necesidad, la solución adecuada. La inclusión y la seguridad son algo natural, porque los espacios de juego deben estar abiertos a todos.

LO MÁS DESTACADO DE ESTE CAPÍTULO



Columpio de cuerda inclusivo

Página 51

«Nuestras soluciones de tecnología de cables combinan seguridad, diseño y funcionalidad.»

Stefan Huck, CEO

Para la explicación de los símbolos vea la tarjeta desplegable en la parte posterior

IN JUST 3 STEPS



TU NUEVA COMBINACIÓN DE COLUMPIO

¡Encargar el columpio de sus sueños nunca ha sido tan fácil!
Nuestro proceso de pedido cuenta con una estructura clara y te guía en tres sencillos pasos hasta la combinación perfecta:



STEP
1.

Seleccionar bastidor

El bastidor adecuado constituye la base de la combinación de columpios: estable, seguro y visualmente atractivo.

Más información en las páginas 34-37.

**STEP
2.**



Determinar la pieza colgante

Ya sea el Original HUCK Bird's Nest Sombrero, el asiento de seguridad para columpio o la silla columpio: la pieza colgante determina la diversión y la variedad de la combinación. Las piezas colgantes se muestran en este capítulo y en el capítulo anterior.

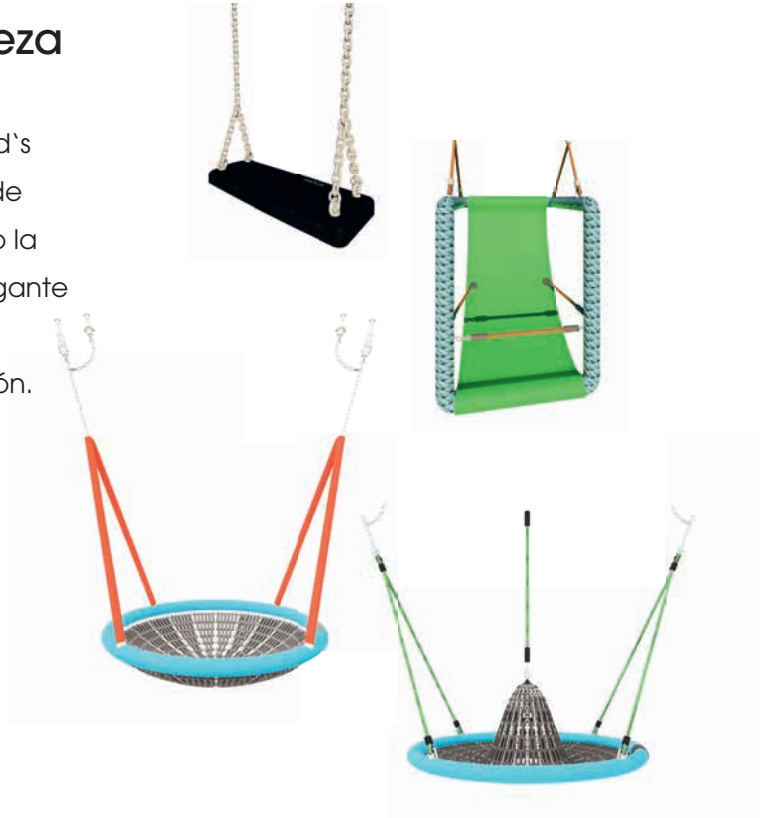

**STEP
3.**



Seleccionar el soporte de suspensión

El soporte de suspensión garantiza una fijación segura y una estabilidad duradera de los distintos elementos. Se encuentra al final de este capítulo.



«En solo unos pocos pasos se crea una combinación de columpios única, que combina a la perfección diversión, seguridad y creatividad.»

Stefan Huck
Stefan Huck, CEO

4577-1-200 Altura de suspensión 2.00 m, sin fijación ni soportes

4577-1-250 Altura de suspensión 2.50 m, sin fijación ni soportes

Swing Frame en abeto Douglas



AGE
4+



121.5
kg CO₂e

Nuestro Original HUCK Bird's Nest
puede ser encontrado en la Pág. 20!

Altura de suspensión: 2.00 m

	2.25 m
	4.15 x 2.60 m
	16.80 m ²
	6.75 x 2.50 m
	1.20 m (single seat) 1.30 m (Bird's Nest)
	2.00 m ³
	6

Altura de suspensión: 2.50 m

	2.80 m
	4.15 x 3.00 m
	18.90 m ²
	7.60 x 2.50 m
	1.45 m (single seat) 1.55 m (Bird's Nest)
	2.00 m ³
	6

¡Atención!

El espacio requerido para los
cimientos (espacio de montaje)
es mayor que el espacio
mínimo del equipo.







4577-3-250 sin fijaciones ni accesorios
Swing Frame "Twin" abeto Douglas



188.8
kg CO₂e

AGE
4+

Altura de suspensión: 2.50 m

-  2.80 m
-  7.00 x 3.00 m
-  38.00 m²
-  7.60 x 5.75 m
-  1.55 m (Bird's Nest)
-  6.00 m³
-  12

Nuestro Original HUCK Bird's Nest puede ser encontrado en la Pág. 20!

Encontrará las piezas de enganche adecuadas en las páginas 20, 22, 24, 45, 46 y 47.

Ejemplos de combinación:
 Bird's Nest + Bird's Nest
 Bird's Nest + rocking chair
 Bird's Nest + 2x swing seat

Muchas otras combinaciones posibles.

¡Por favor!
 tenga en cuenta que el espacio requerido para los cimientos (espacio de montaje) es mayor que el espacio mínimo requerido para el equipo.

4577-2-200 Altura de suspensión: 2.00 m, sin fijación ni soportes

4577-2-250 Altura de suspensión: 2.50 m, sin fijación ni soportes

Swing Frame en abeto Douglas, largo



AGE
4+

Encontrará las piezas de enganche adecuadas en las páginas 20, 22, 24, 45, 46 y 47.

Altura de suspensión: 2.00 m

	2.25 m
	7.15 x 2.60 m
	41.00 m ²
	9.05 x 7.20 m (varía según el accesorio)
	1.20 m (asiento individual)
	1.30 m (Bird's Nest)
	2.10 m ³
	8

Altura de suspensión: 2.50 m

	2.80 m
	7.15 x 3.00 m
	44.00 m ²
	9.05 x 8.00 m (varía según el accesorio)
	1.45 m (asiento individual)
	1.55 m (Bird's Nest)
	2.10 m ³
	8

¡Atención!

El espacio requerido para los cimientos (espacio de montaje) es mayor que el espacio mínimo del equipo.

4576-1-220

Swing Frame Orlando

- Altura de suspensión: 2.20 m
-  2.47 m
 -  3.20 x 1.70 m
 -  18.20 m²
 -  7.30 x 2.50 m
 -  1.40 m
 -  2.00 m³
 - 

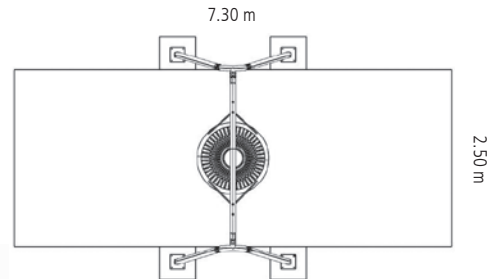







AGE
4+

386.7
kg CO₂e

4580-6-250

Swing Frame Duo

-  2.75 m
-  2.35 m x 0.90 m
-  14.20 m²
-  8.10 m x 3.65 m
-  1.50 m
-  2.00 m³
- 



AGE
4+

Ejemplo de piezas de enganche:
Safety Swing Seat with chain +
Easy-Swing "Maxi"

Otras piezas de enganche en las
páginas 20, 22, 24, 45, 46 y 47.









4585-10

Dragon Swinger



AGE
6+

1819.2
kg CO₂e

-  5.45 m
-  7.05 x 15.90 m
-  58.80 m²
-  15.90 x 3.70 m
-  1.90 m
-  6.25 m³
-  13
- 

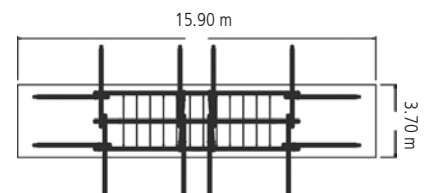

👍 ¡El equipo para la mayor estampida!
Usado con éxito en colegios y parques durante años.









Separado como fijaciones (rope-end-swing incluye cuerdas de suspensión y sujeciones) para tus propios diseños.

¡Atención!
El espacio requerido para cimientos (espacio de montaje) es mayor que el espacio mínimo requerido para el equipo.

4585-50

Victory Swinger



-  2.90 m
-  7.75 x 3.65 m
-  44.20 m²
-  12.50 x 3.50 m
-  1.75 m
-  1.60 m³
-  9
- 

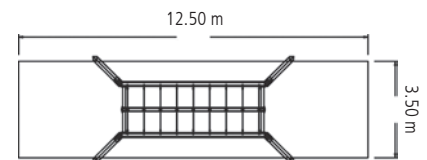

¡Atención!

El espacio requerido para cimientos (espacio de montaje) es mayor que el espacio mínimo requerido para el equipo.

4585S postes de acero (Ø 102 mm)

4585PS postes de abeto Douglas (Ø 180 mm), con zapatas









Gondolar Swinger



AGE
6+

509.7
kg CO₂e

Diseño con postes de abeto Douglas

-  2.55 m
-  3.60 x 2.10 m
-  24.90 m²
-  7.90 x 3.20 m
-  1.50 m
-  2.00 m³
-  4
- 

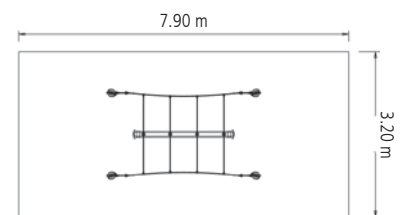









4585-60

Viking Swinger



AGE
6+

722.7
kg CO₂e

-  3.50 m
-  9.40 x 3.00 m
-  50.00 m²
-  13.55 x 3.70 m
-  1.90 m
-  6.50 m³
-  10
- 

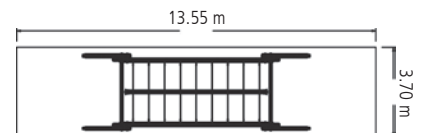









¡Atención!

El espacio requerido para cimientos (espacio de montaje) es mayor que el espacio mínimo requerido para el equipo.

4585-MD4

Cyclops Swinger 4-seater, sencillo



-  2.55 m
-  4.95 x 2.15 m
-  28.30 m²
-  8.85 x 3.20 m
-  1.50 m
-  0.90 m³
-  6
- 

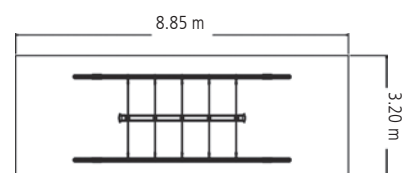

Versiones de 3 o 5 plazas también disponibles bajo pedido.









4585-MDD4

Hydra Swinger 4-seater, doble



AGE
6+

1440.9
kg CO₂e

-  2.55 m
-  4.95 x 4.15 m
-  45.60 m²
-  8.85 x 5.20 m
-  1.50 m
-  1.30 m³
-  12
- 

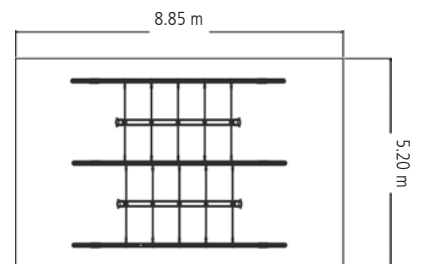









¡Diseños con 3 ó 5 asientos bajo pedido!

4585-45

Mini Rope-End Swinger



-  1.45 m
-  3.10 x 1.10 m
-  13.6 m²
-  4.90 x 3.20 m
-  0.60 m
-  1.75 m³
-  4
- 

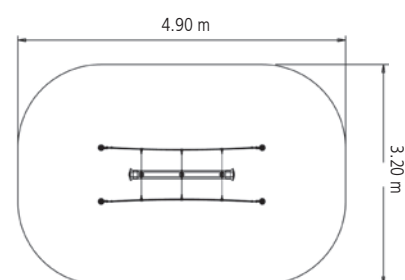

Equipamiento
4 postes de acero (Ø 102 mm),
galvanizado en caliente, longitud 2.40 m,
con tapa de plástico

Asientos de columpio

4693-10

Baby Seat

22.4 kg CO₂e



4693

Toddler Swing Seat

38.3 kg CO₂e



4693-70

Double Toddler Swing

35.6 kg CO₂e



4712

Safety Swing Seat with chain

20.2 kg CO₂e



5720-1

Swing Seat with chain

6.8 kg CO₂e



4700-08

Rustic Board Swing

(para uso privado)

4.7 kg CO₂e



491

Pendulum Seat with chain

19.3 kg CO₂e

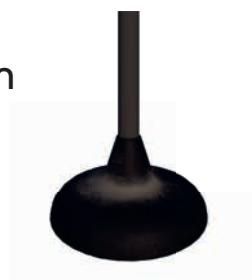

4698-1

Simple Tyre Swing

19.1 kg CO₂e



5720

Swing Seat

(Para uso privado)

4.9 kg CO₂e



Art. No.	Descripción del producto	Diseño	Altura de suspensión	Soporte suspensión requerido (Pág. 64-65)
4693-10	Baby Seat	Hercules rope, coloured	2.00 - 2.50 m	2x Art. No. 4602 Articulated swing hook
4693	Toddler Swing Seat	Hercules rope, coloured	2.00 - 2.50 m	inclusive 2x Art. No. 4602 Articulated swing hook
4693-70	Double Toddler Swing	Hercules rope, coloured	2.00 - 2.50 m	2x Art. No. 4602 Articulated swing hook
4712	Safety Swing Seat with chain	2.00 m Chain, galvanized	2.50 m	2x Art. No. 4602 Articulated swing hook
5720-1	Swing Seat with chain	2.00 m Chain, galvanized	2.50 m	2x Art. No. 4602 Articulated swing hook
4700-08	Rustic Board Swing (for private use)	14 mm Ø PP-Multi strand rope, beige	2.00 - 2.50 m	2x Art. No. 4602 Articulated swing hook
491	Pendulum Seat with chain	2.00 m chain with sleeve		inclusive Art. No. 4603 Swivel
4698-1	Simple Tyre Swing		2.00 - 2.50 m	2x Art. No. 4602 Articulated swing hook
5720	Swing Seat	PP-Multi strand rope, blue or white	2.00 - 2.50 m	2x Art. No. 4602

Todas las distancias medidas para una distancia al suelo de 40 cm aproximadamente.

4610 | 4611



84.7
kg CO₂e

4620



104.4
kg CO₂e

4630



88.1
kg CO₂e

Art. No.	Descripción del producto	Diseño	Dimensiones	Altura de suspensión	Drill-hole distancia	Distancia a la cuerda del columpio	Soporte suspensión requerido (Pág. 64-65)
4610	Climbing Chimney without ground anchor	Hercules rope coloured	Ø 70 cm	2.00 or 2.50 m	-	1.00 m	Inclusive 1x Art. No. 4608-2 Universal Joint
4611	Climbing Chimney with ground anchor	Hercules rope coloured	Ø 70 cm	2.00 or 2.50 m	-	0.70 m	Inclusive 1x Art. No. 4608-2 Universal Joint
4620	Rope Ring Swing Carousel without ground anchor	Hercules rope coloured	Ø 70 cm	2.00 or 2.50 m	-	1.00 m	Inclusive 1x Art. No. 4608-2 Universal Joint
4630	Oval Rope Swing	2x v-shaped chain, red chain sleeves	1.05 x 0.60 m	2.00 or 2.50 m	0.70 m	0.80 m	Inclusive 2x Art. No. 4608-3 Articulated swing hook

4771-08



107.7 kg CO₂e

4772-08



140.3 kg CO₂e

Art. No.	Descripción del producto	Diseño	Dimensiones	Altura de suspensión	Distancia mínima al columpio	Soporte suspensión requerido (Pág. 64)
4771-08	Partner Swing "Rustikal"	3x cadenas de suspensión con funda de cadena roja	140 x 140 mm, Anchura aprox. 1.70 m	2.00 or 2.50 m	0.60 m	3x Art. No. 4602 Articulated swing hook
4772-08	Trio Swing	4x cadenas de suspensión con funda de cadena roja	140 x 140 mm, Anchura aprox. 1.90 m	2.00 or 2.50 m	0.60 m	4x Art. No. 4602 Articulated swing hook

4585-40



139.7 kg CO₂e

4770-08-200 4770-08-250



86.3 kg CO₂e

4651-20

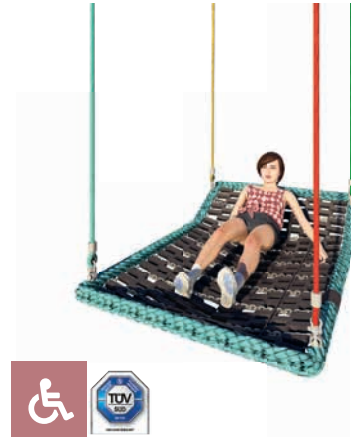

181.8 kg CO₂e

Art. No.	Descripción del producto	Diseño	Dimensiones	Altura de suspensión	Drill-hole distancia	Minimum distance to frame	Soporte suspensión requerido (Pág. 63)
4585-40	Rope-end Swing	Hercules rope coloured	140 x 140 mm, Long. aprox. 1.90 m	2.00 or 2.50 m	1.90 m	0.90 m	2x Art. No. 4608 Universal Joint
4770-08-200/250	Jungle Rope Swing	2 x Chain 8 mm galvanized	90 x 90 mm, Long. total aprox. 3.60 m	2.00 or 2.50 m	2.00 m	0.70 m	2x Art. No. 4608 Universal Joint
4651-20	Swing Bed	4 x Hercules rope coloured	1.20 x 0.90 m	2.00 - 2.50 m	-	0.80 m	Art. No. 4608 Universal Joint



EN ESTE NIDO REALMENTE TODOS SE SIENTEN BIEN

El punto culminante de cualquier parque infantil: nuestro clásico nido de pájaro Bird's Nest con estilo español ahora ofrece aún más comodidad y seguridad, para grandes y pequeños, para todas las capacidades.

Original HUCK Bird's Nest Sombrero

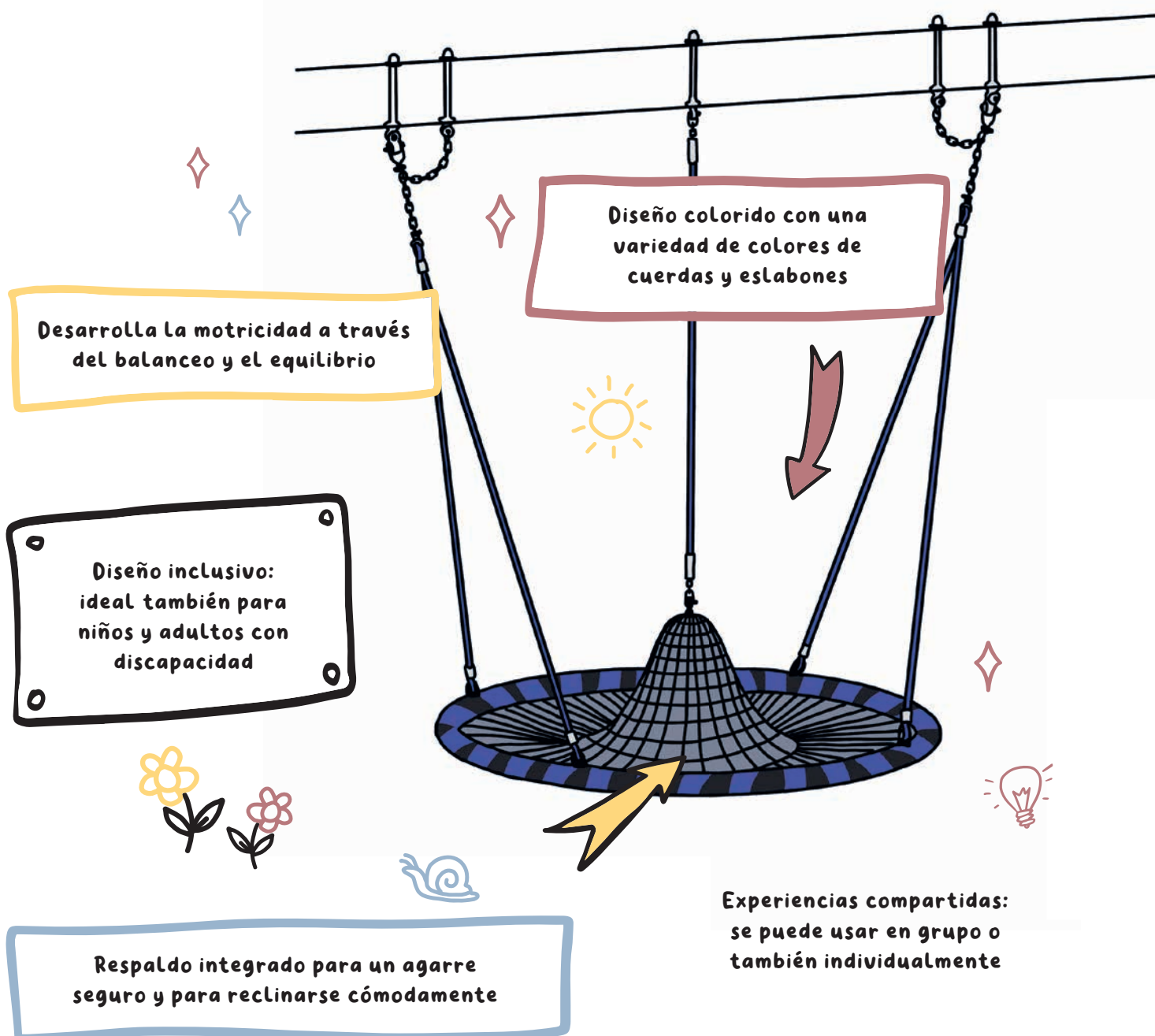



Original HUCK Bird's Nest Sombrero 100

Para Los más pequeños: sentarse, columpiarse, apoyarse

Uso versátil: desarrollar la motricidad o simplemente relajarse.

Malla de eslabones cerrada disponible en muchos colores

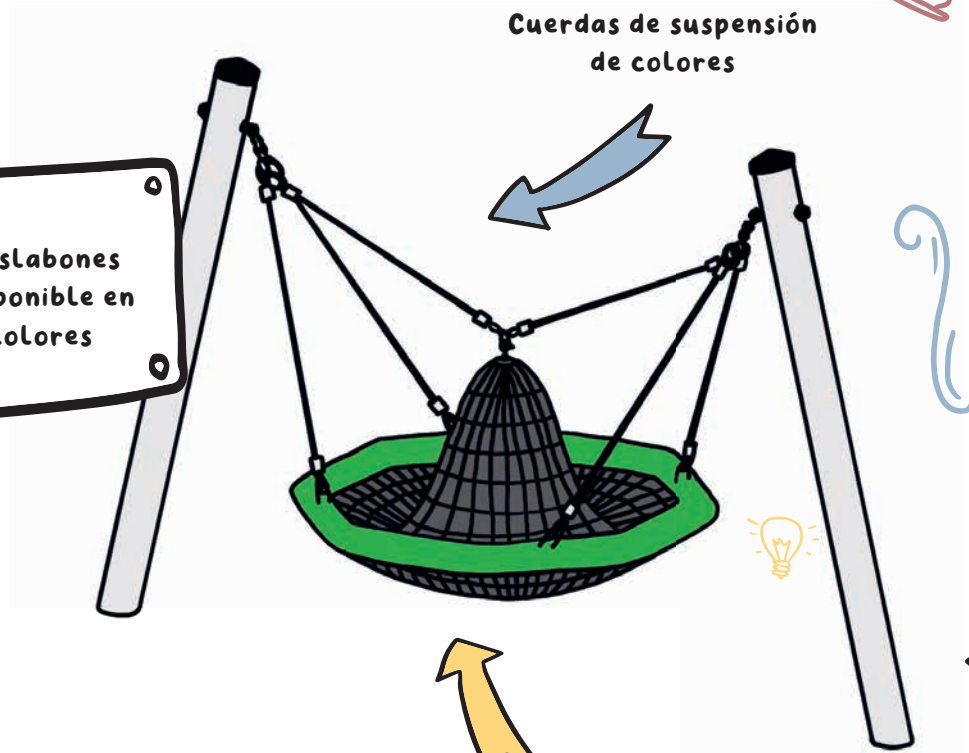

Cuerdas de suspensión de colores

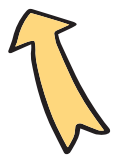

Envoltorio de cuerda con acolchado extra fuerte en la dirección del columpio

Elección ideal para parques infantiles y centros orientados a la inclusión

Agarre seguro: para niños con y sin discapacidad



4695



117.4
kg CO₂e

4695-30

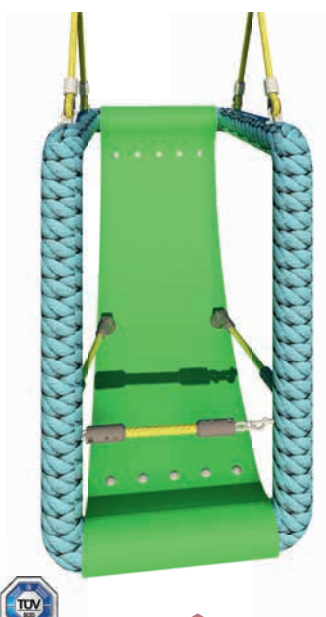

89.2
kg CO₂e

4696



68.4
kg CO₂e

Silla mecedora también disponible en naranja.

Art. No.	Descripción del producto	Diseño	Dimensiones	Altura de suspensión	Drill-hole distancia	Distancia a la cuerda del columpio	Soporte suspensión requerido (Pág. 64)
4695	Swing Seat Maxi	2x v-shaped chain, red chain sleeves	0.80 x 1.10 x 0.80 m	2.00 or 2.50 m	0.80 m	0.70 m	Inclusive 2x Art. No. 4608-3 Articulated swing hook
4695-30	Swing Seat Midi	2x v-shaped chain, red chain sleeves	0.60 x 0.90 x 0.60 m	2.00 or 2.50 m	0.55 or 0.60 m	0.65 m	Inclusive 2x Art. No. 4608-3 Articulated swing hook
4696	Swing Seat Mini	2x v-shaped Hercules rope, red and green	0.60 x 0.30 x 1.20 m	2.00 or 2.50 m	0.55 or 0.60 m	0.65 m	Inclusive 2x Art. No. 4608-3 Articulated swing hook

Todas las dimensiones medidas para una distancia al suelo de 40 cm aproximadamente.



4774-08

Rope Recliner (Inclusivo)

made by **HUCK**



157.7
kg CO₂e

Superficie de reposo extra
ancha con 54 cm.
de cuerda de PP.

Altura de suspensión: 2.00 m – 2.50 m



aprox. 0.54 x 1.20 m



1.30 – 2.50 m



Distancia lateral mínima
al marco: 0.65 m

Cuerdas de suspensión:

verde, óxido-naranja, azul, amarillo, negro,
beige, gris, rojo, naranja fluorescente,
turquesa, fucsia

Superficie de reposo: beige

«Para personas con discapacidad,
ya que nuestro columpio de cuerda
fomenta el desarrollo positivo de las
habilidades motoras.»



4591-50-9

Easy-Swing “Swing Bed”



Altura de suspensión: puede ser ajustada fácilmente, máx. 2.00 m, Área del asiento: 1.20 x 0.90 m

	2.45 m
	2.65 x 1.85 m
	15.60 m ²
	7.05 x 2.25 m
	1.25 m
	2.80 m ³
	5

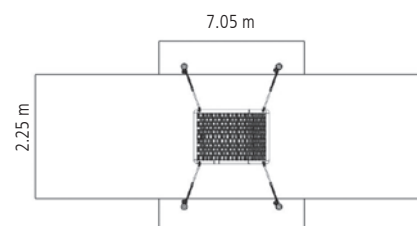

¡Atención!

El espacio requerido para los cimientos (espacio de montaje) es mayor que el espacio mínimo del equipo.

Equipamiento

4 postes de acero (Ø 102 mm), galvanizado en caliente, longitud 3.40 m



4591-50-2

Easy-Swing "Midi"

Área del asiento (W x H x D): 0.55 m x 0.90 m x 0.60 m

- 2.45 m
- 2.35 x 0.75 m
- 12.70 m²
- 7.05 x 1.85 m
- 1.25 m
- 1.00 m³
- 1
-
-

AGE
4+

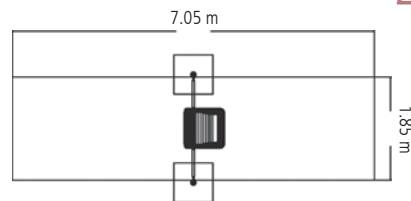

Equipamiento
2 postes de acero (Ø 102 mm),
galvanizado en caliente,
longitud 3.40 m. Postes y cojinetes de
suspensión

¡Atención!
El espacio requerido para los cimientos
(espacio de montaje) es mayor que el
espacio mínimo del equipo.

made by HUCK

4591-50-1

Easy-Swing "Maxi"

Área del asiento (W x H x D): 0.80 m x 1.05 m x 0.80 m

- 2.45 m
- 2.35 x 0.85 m
- 14.65 m²
- 7.10 x 2.10 m
- 1.25 m
- 1.00 m³
- 1
- 288.9 kg CO₂e
-
-

AGE
4+



¡Atención!
El espacio requerido para los cimientos
(espacio de montaje) es mayor que el
espacio mínimo del equipo.

4530-20

Lantern Climbing Nest

- 2.50 m
- 2.05 x 1.00 m
- 14.50 m²
- Ø 4.30 m
- 1.50 m
- 1.00 m³
- 6
- 269.7 kg CO₂e
-

AGE
3+

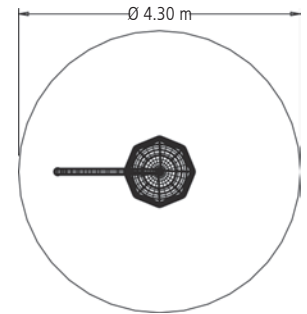

Equipamiento
1 poste de acero
(Ø 160 mm),
galvanizado en caliente,
longitud 3.50 m

4530-50

Lantern Swing Nest

- 2.50 m
- 2.05 x 1.00 m
- 14.50 m²
- Ø 4.30 m
- 0.55 m
- 0.70 m³
- 2
- 217.5 kg CO₂e
-



AGE
3+

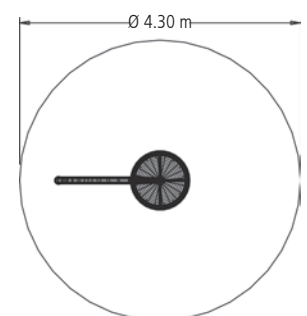









Equipamiento
1 poste de acero
(Ø 160 mm),
galvanizado en caliente,
longitud 3.50 m

806

Plastic Link Hammock con eslabones y cable de acero

Área para tumbarse: 0.80 x 1.80 m

-  1.45 m
-  4.45 x 0.90 m
-  16.90 m²
-  4.90 x 3.90 m
-  0.65 m
-  5
-  133.8 kg CO₂e
- 











Los datos técnicos son específicos del ejemplo, estos cambian según la altura de instalación.

¡Atención!
El espacio requerido para los cimientos (espacio de montaje) es mayor que el espacio mínimo del equipo.

807

Band Hammock

Área para tumbarse: 0.80 x 1.95 m

-  1.45 m
-  4.45 x 0.90 m
-  16.90 m²
-  4.90 x 3.90m
-  0.65 m
-  5
-  92.5 kg CO₂e
- 



Los datos técnicos son específicos del ejemplo, estos cambian según la altura de instalación.

¡Atención!
El espacio requerido para los cimientos (espacio de montaje) es mayor que el espacio mínimo del equipo.

Los postes para hamacas incluyen elementos de suspensión

Art. No. 805S Acero (Ø 102 mm), Longitud 2.40 m

Art. No. 805PS Abeto Douglas (Ø 180 mm), Longitud 2.70 m. con zapatas

Art. No. 805R Postes de madera Robinia / Ø 160-200 mm, Longitud 2.80 m con zapatas de acero

808VA

Hercules Rope Hammock con fijaciones de clip

Área para tumbarse: 0.80 x 1.80 m

- 1.45 m
- 4.45 x 0.90 m
- 16.90 m²
- 4.90 x 3.90 m
- 0.65 m
- 5
- 105.7 kg CO₂e
- TUV



AGE
3+

Los datos técnicos son específicos del ejemplo, estos cambian según la altura de instalación.

¡Atención!
El espacio requerido para los cimientos (espacio de montaje) es mayor que el espacio mínimo del equipo.

808KS

Hercules Rope Hammock con punto de cruz

Área para tumbarse: 0.80 x 1.80 m

- 1.45 m
- 4.45 x 0.90 m
- 16.90 m²
- 4.90 x 3.90 m
- 0.65 m
- 5
- 105.4 kg CO₂e
- TUV



AGE
3+

Los datos técnicos son específicos del ejemplo, estos cambian según la altura de instalación.









¡Atención!
El espacio requerido para los cimientos (espacio de montaje) es mayor que el espacio mínimo del equipo.

807-200

Polyester Hammock



Área para tumbarse: 0.65 x 1.50 m

-  1.45 m
-  3.15 x 0.65 m
-  14.20 m²
-  4.40 x 3.65 m
-  0.65 m
-  0.80 m³
-  5
- 

Los datos técnicos son específicos del ejemplo, estos cambian según la altura de instalación.

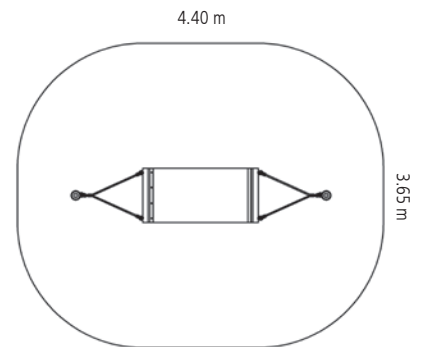

Postes de acero para hamacas de polyester incl. Cojinetes de suspensión
 Art. No. 805-200 (Ø 102 mm), Longitud 2.40 m

808-2









XXL-Hammock para arco de acero

395.6
kg CO₂e



AGE
3+

Área para tumbarse: 2.00 x 1.40 m

-  1.35 m
-  4.45 x 4.15 m
-  20.60 m²
-  4.55 x 5.00 m
-  0.60 m
-  2.20 m³
-  7
- 

¡Atención!
El espacio requerido para los cimientos (espacio de montaje) es mayor que el espacio mínimo del equipo.

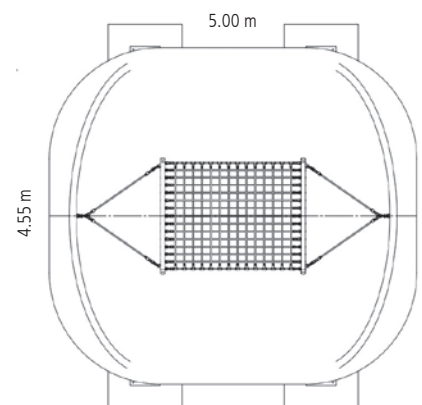

Arco de acero para XXL Hammock incluye cojinetes de suspensión
Art. No. 805SB Steel, Ø 159 mm







808

Hercules Rope Hammock con knotballs de plástico

made by HUCK



Área para tumbarse: 0.81 x 1.80 m

-  1.45 m
-  4.45 x 0.90 m
-  16.90 m²
-  4.90 x 3.90 m
-  0.65 m
-  5
- 

Los datos técnicos son específicos del ejemplo, estos cambian según la altura de instalación.

Poste de soporte para hamacas, incl. soporte de suspensión
Art. No. 805S Acero / Ø 102 mm, longitud 2.40 m
Art. No. 805PS Pino Douglas / Ø 180 mm, longitud 2.70 m con zapatas para postes
Art. No. 805R Robinia / Ø 160-200 mm, longitud 2.80 m con placas de acero











808-1

XXL Rest Hammocks



Área para tumbarse: 2.00 x 1.40 m

-  1.75 m
-  5.20 x 1.60 m
-  21.00 m²
-  5.00 x 4.60 m
-  0.60 m
-  1.15 m³
-  7
- 
- 

¡Atención!
 El espacio requerido para los
 cimientos (espacio de montaje)
 es mayor que el espacio mínimo
 del equipo.

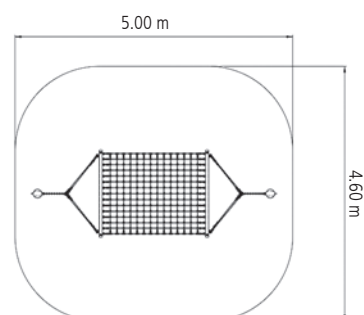

Arco de acero para XXL Hammock
 incluye cojinetes de suspensión
 Art. No. 808-1S Acero (Ø 159 mm), longitud 2.70 m









807-100

Hammock Trio

made by **HUCK**



Área para tumbarse: 0.65 x 1.50 m (3x)

-  1.45 m
-  Ø 6.15 m
-  31.90 m²
-  6.60 x 6.60 m
-  0.70 m
-  1.55 m³
-  15
- 

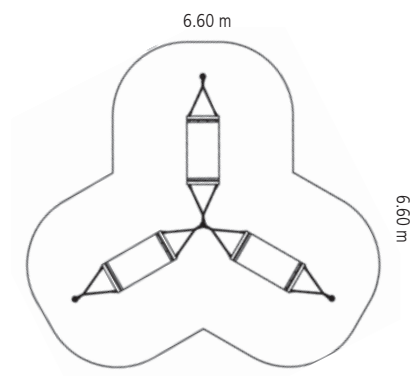

Otras opciones
bajo pedido.

Equipamiento
4 postes de acero (Ø 102 mm),
longitud de 2.40 m

Cojinetes de suspensión para asientos de columpio

Pág.	Art. No.	Article description	Universal Joint Art. No. 4608	Universal Joint incl. safety bearing Art. No. 4608-1	Safety Bearing Art. No. 4608-5	Swing Bearing Art. No. 4602	Swing Bearing, reinforced version Art. No. 4608-3	Bearing for Mini-M-Swing Art. No. 4602M	Bearing for Mini-M-Swing, robinia wood posts Art. No. 4602M-R	Swing Bearing with swivel rotating effect Art. No. 4608-4	Swing Bearing with swivel rotating effect Art. No. 4608-2
			Pág. 63	Pág. 63	Pág. 63	Pág. 64	Pág. 64	Pág. 64	Pág. 64	Pág. 65	Pág. 65
20	4650	Original HUCK Bird's Nest		x							
24	4650-85	Original HUCK Mini Bird's Nest		x							
24	4550	Original HUCK Honeycomb Nest		x							
24	4650-85M	Original HUCK Mini Bird's Nest for Mini-M-Swing						x	x		
45	4712	Safety Swing Seat with chain				x	x				
45	5720-1	Swing Seat with chain				x	x				
45	4700-08	Rustic Board Swing				x	x				
45	491	Pendulum Seat with chain								x	x
45	4698-1	Simple Tyre Swing				x	x				
45	4693-10	Baby Seat				x	x				
45	4693	Toddler Swing Seat				x	x				
45	4693-70	Double Toddler Swing				x	x				
46	4610	Climbing Chimney									x
46	4611	Climbing Chimney									x
46	4620	Rope Ring Swing Carousel									x
46	4630	Oval Rope Swing				x	x				
50	4695	Swing Seat Maxi					x				
50	4695-30	Swing Seat Midi					x				
50	4696	Swing Seat Mini					x				
47	4771-08	Partner Swing "Rustikal"				x	x				
47	4772-08	Trio Swing				x	x				
47	4585-40	Rope-end Swing		x							
47	4770-08-200/250	Jungle Rope Swing	x								
47	4651-20	Swing Bed		x							
55	806	Hammocks (with links and steel rope)								x	x
55	807	Hammocks Band								x	x
59	808	Hammock made from Hercules rope and knot balls								x	x
56	808VA	Hammock made from Hercules rope and knot clips								x	x
57	807-200	Hammock made from polyester								x	x
60	808-1	XXL Resting Hammocks								x	x

Universal Joint

incl. soporte seguro para columpio con asiento nido

Art. No. 4608-1

Equipamiento

Para colgar columpios suspendidos pesados
(por ejemplo, el Original HUCK Bird's Nest)

Con cojinete PA y casquillo de teflón adicional

Perno - Junta Universal M18 x 220 mm,
Perno - cojinete de seguridad M16 x 200 mm, rojo

Con cojinete de seguridad adicional y cadena específica
para colgar el nido de pájaros Original HUCK



Universal Joint

para columpio con asiento nido

Art. No. 4608

Equipamiento

Pernos M18 x 200 mm, galvanizados, recubiertos
de polvo rojo o negro

Cojinete con casquillo de poliamida y casquillo
adicional de teflón

Diseñado para ambas direcciones del gancho



Safety Bearing

con cadena para columpio con asiento nido

Art. No. 4608-5

Equipamiento

Pernos M16 x 200 mm, galvanizados, recubiertos
de polvo rojo o negro

Cojinete con casquillo de poliamida

Diseñado para una dirección de giro



Bearing para Mini-M swing

Art. No. 4602M

Art. No. 4602M-R, Para postes Robinia

Equipamiento 4602M

Pernos M12 x 120 mm, galvanizados, recubiertos de polvo rojo

Con grillete de acero inoxidable M8

Cojinete con casquillo de poliamida

Diseño para ambas direcciones de giro

Equipamiento 4602M-R

Pernos M16 x 200 mm, galvanizados, recubiertos de polvo rojo

Con grillete de acero inoxidable M8

Cojinete con casquillo de poliamida

Diseñado para ambos sentidos de giro



Swing Bearing diseño reforzado

Art. No. 4608-3

Equipamiento

Perno M16 x 200 mm, galvanizado, rojo

Cojinete con casquillo de poliamida

Diseñado para una dirección de giro



Swing Bearing

Art. No. 4602

Equipamiento

Perno M12 x 200 mm, galvanizado

Con casquillo PA con grillete de acero inoxidable M8



Swing Bearing

para hamacas
con efecto de giro

Art. No. 4608-4

Equipamiento

Pernos M16 x 200 mm, galvanizados, recubiertos de polvo rojo

Con grillete de acero inoxidable M8 y rótula de acero inoxidable con cabeza de horquilla

Cojinete con casquillo de poliamida

Diseñado para ambas direcciones de giro



Shackel rotating swivel M8

Art. No. 4603 con rodamiento de teflón, acero inoxidable



Swing Bearing

Con giratorio de VA (rodamientos de bolas)

Art. No. 4608-2

para cadenas de 8 mm



Conectores de red y cuerda para postes Robinia

Placas para acoplamiento de cadena incluyendo tornillos

Art. No. 4575-01-VA

Set para la conexión del poste

Equipamiento

1 x disco ranurado de acero inoxidable (Ø 60 mm)

1 x disco perforado de acero inoxidable (Ø 60 mm)

4 tornillos de cabeza troncocónica de 5.50 x 19 mm

1 x tornillo de cabeza semiesférica 5.50 x 42 mm



Chain Shackle M8 incl. cadena

Art. No. 4575-02-VA

Set para la conexión del poste

Equipamiento

1 cadena VA de 6 mm, longitud 50 cm

1 x grillete de cadena VA M8 (Art. No. 440-30)



Puede encontrar más información sobre nuestros postes de Robinia en la Pág. 10.

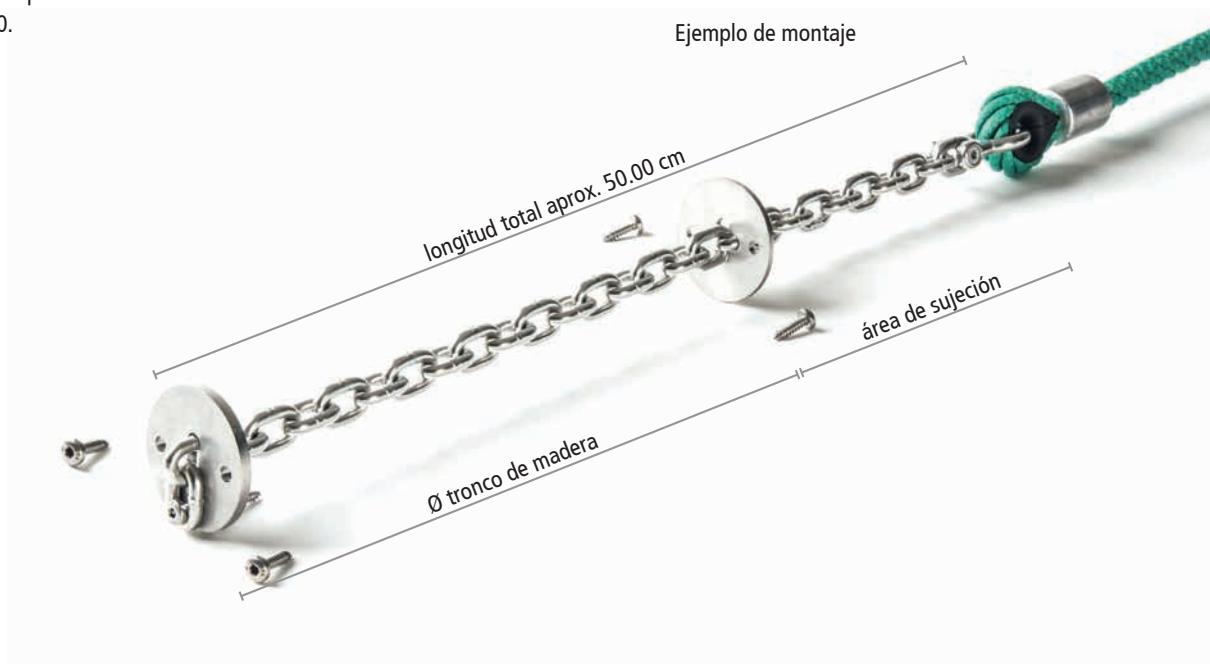

Packs de mantenimiento y reparación para asientos tipo nido / Nidos de pájaros HUCK originales

Repair Kit

para la base Bird's Nest

Art. No. 4650-30

Equipamiento

1 unidad Cable recubierto de PA, 3/4.5 mm, 5 metros lineales

30 unidades de eslabones de plástico
(20 unidades anchas, 10 unidades. estrechas)

10 unidades conector de tornillo de alta aleación

20 unidades cabeza elevada con Torx y
pasador de seguridad M5 x 10 mm

1 manual



Repair Kit

para la envoltura de cuerda Bird's Nest

Art. No. 4650-31

Equipamiento

1 unidad de anillo retráctil, negro ancho
50 mm - 0.4 metros lineales - incl. parche adhesivo

1 rollo de parche adhesivo, ancho 50 mm,
blanco aprox. 1.5 metros lineales

2 unidades de abrazadera para manguera (Ø 90 - 110 mm)

1 unidad de lámina de espuma

1 manual



Suspension Chain Set

para Columpio Nido de Pájaro

Art. No. 4650-20

Equipamiento

Con manguito de cadena

Color de la manguera: rojo o negro

Universal para nivel de suspensión de 2.00 m a 2.60 m



Suspension Ropes

para Columpio Nido de Pájaro

Art. No. 4650-10

Equipamiento

Colores de la cuerda: negro, naranja fluorescente, color cáñamo, gris,
rojo, fucsia, azul, amarillo, verde, turquesa, herrumbre

Universal para nivel de suspensión de 2.00 m a 2.60 m



Nuestro original nido de pájaro
puede ser encontrado en la Pág. 20.

DESIGNED
TO MOVE
MINDS –

made by HUCK



PARCOURS

Nuestros elementos de recorrido se pueden combinar de manera individual y adaptar a cualquier superficie. Trepas, colgarse, equilibrarse: con redes de alta calidad y estructuras robustas se crean paisajes de movimiento únicos. Cada recorrido HUCK es una pieza única.

NUESTRO DESTACADO DE ESTE CAPÍTULO



«Cada desafío, cada ascenso, cada paso: recorridos que despiertan la imaginación.»

Valentin Huck
Valentin Huck, CEO

Página 73

Para la explicación de los símbolos vea la tarjeta desplegable en la parte posterior



POSTES
805S

PÁGINA 79

HERCULES ROPE HAMMOCK
808VA

PÁGINA 56

CLIMBING NET "HAIGER"
4591-3
PÁGINA 74

ROPE LADDER "HAIGER"
4591-2
PÁGINA 74

HANGING ROPE "HAIGER"
4591-8
PÁGINA 74

WOBBLE BEAM "HAIGER"
4591-9 (SIMILAR)
PÁGINA 74

**ADVENTURE TUNNEL
"FUN COURSE"**
4960-1
PÁGINA 78

Posibles combinaciones

Todos los elementos individuales (de la página 74) pueden combinarse unos con otros.

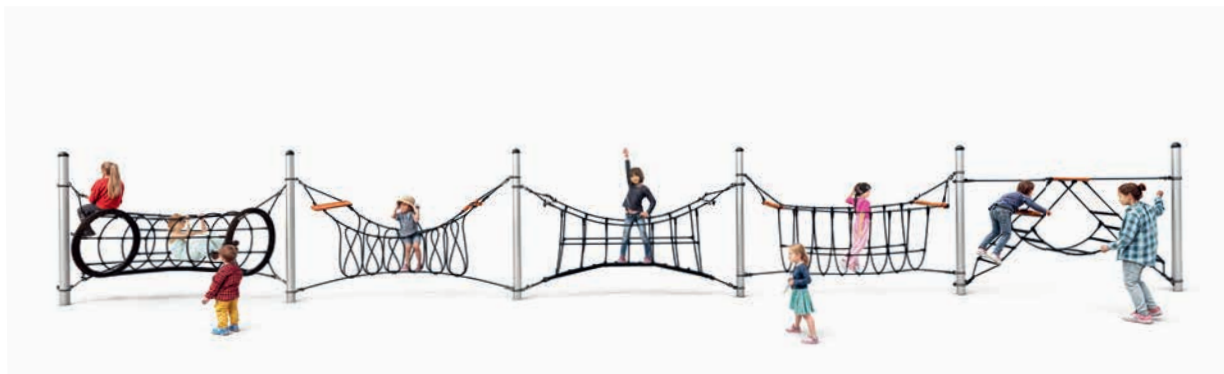

Ejemplo de combinación con postes de acero "Fun course"

- Adventure Tunnel
- Loop Bridge
- Arc Bridge
- Bridge
- 3-part Ladder



Ejemplo de combinación con postes de acero

- Climbing Net "Dillenburg"
- Rubber Hammock "Dillenburg"
- Wobble Beam "Dillenburg"
- Hanging Rope "Dillenburg"



Ejemplo de combinación

Recorrido Buganvilla

- 3-part Ladder "Fun course"
- Arc Bridge "Fun course"
- Rope Ladder "Haiger"
- Climbing Rungs "Haiger"
- Holding Rings "Haiger"
- Surfer "Haiger"



Parcour Ficus

- Vario-Elemento 19
- Vario-Elemento 9
- Vario-Elemento 8
- Vario-Elemento 12

El tronco de equilibrio de madera se considera como un elemento independiente.

Elementos individuales (espacio entre postes de 3.00 m)

Sin postes de refuerzo



4591-1 Acero
4591-1-R Robinia

**Swing Seats
"Haiger"**

44.9 kg CO₂e

📏 0.45 m



4591-2 Acero
4591-2-R Robinia

**Rope Ladder
"Haiger"**

42.5 kg CO₂e

📏 0.40 m



4591-3 Acero
4591-3-R Robinia

**Climbing Net
"Haiger"**

55.7 kg CO₂e

📏 1.20 m



4591-4 Acero
4591-4-R Robinia

**Balancing Rope
"Haiger"**

45.8 kg CO₂e

📏 0.45 m

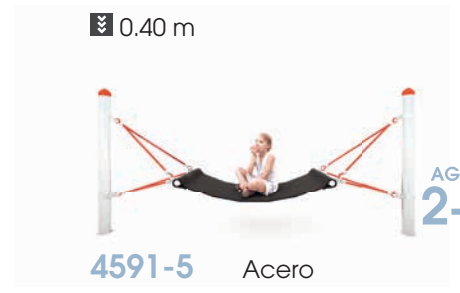

4591-5 Acero
4591-5-R Robinia

**Rubber Hammock
"Haiger"**

85.6 kg CO₂e

📏 0.60 m



4591-6 Acero
4591-6-R Robinia

**Rope Ladder Rungs
"Haiger"**

46.1 kg CO₂e

📏 0.45 m



4591-7 Acero
4591-7-R Robinia

Arc Rope "Haiger"

40.4 kg CO₂e

📏 0.40 m



4591-8 Acero
4591-8-R Robinia

Hanging Rope "Haiger"

36.7 kg CO₂e

📏 0.45 m



4591-9 Acero
4591-9-R Robinia

Wobble Beam "Haiger"

42.8 kg CO₂e

📏 0.40 m



4591-11 Acero
4591-11-R Robinia

**Polyester
Hammock "Haiger"**

66.0 kg CO₂e

📏 0.60 m

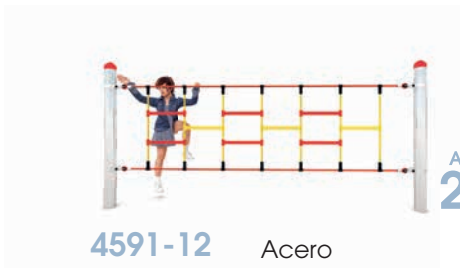

4591-12 Acero
4591-12-R Robinia

**Climbing Rungs
"Haiger"**

61.2 kg CO₂e

📏 1.20 m



AGE
2+

4591-13 Acero
4591-13-R Robinia

**Holding Rings
"Haiger"**

17.2 kg CO₂e
⌵ 1.00



AGE
2+

4591-14 Acero
4591-14-R Robinia

**Holding Loops
"Haiger"**

42.2 kg CO₂e
⌵ 0.70 m



AGE
2+

4591-15 Acero
4591-15-R Robinia

Surfer "Haiger"

88.2 kg CO₂e
⌵ 0.30 m



AGE
2+

4960-3 Acero
4960-3-R Robinia

**Small Disc
"Haiger"**

64.1 kg CO₂e
⌵ 0.70 m



AGE
2+

4960-9 Acero

**Bar, single
"Haiger"**

9.4 kg CO₂e
⌵ 1.15 m



AGE
3+

4591-60-3 Acero
4591-60-3-R Robinia

**Climbing Net
"Dillenburg"**

77.5 kg CO₂e
⌵ 1.50 m



AGE
3+

4591-60-5 Acero
4591-60-5-R Robinia

**Rubber Hammock
"Dillenburg"**

95.9 kg CO₂e
⌵ 0.55 m



AGE
3+

4591-60-8 Acero
4591-60-8-R Robinia

**Hanging Rope
"Dillenburg"**

28.6 kg CO₂e
⌵ 0.45 m



AGE
3+

4591-60-9 Acero
4591-60-9-R Robinia

**Wobble Beam
"Dillenburg"**

42.8 kg CO₂e
⌵ 0.55 m

Elementos individuales (espacio entre postes de 2.25 m)

Sin postes de refuerzo



4591-30-1 Acero
4591-30-1-R Robinia

Vario-Elemento 1

116.9 kg CO₂e

1.50 m

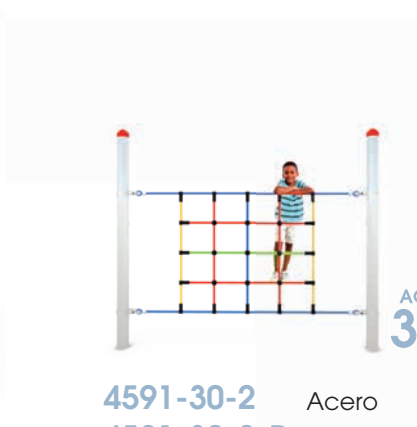

4591-30-2 Acero
4591-30-2-R Robinia

Vario-Elemento 2

39.6 kg CO₂e

1.50 m



4591-30-3 Acero
4591-30-3-R Robinia

Vario-Elemento 3

39.3 kg CO₂e

0.70 m



4591-30-4 Acero
4591-30-4-R Robinia

Vario-Elemento 4

69.5 kg CO₂e

0.60 m



4591-30-5 Acero
4591-30-5-R Robinia

Vario-Elemento 5

49.7 kg CO₂e

1.15 m

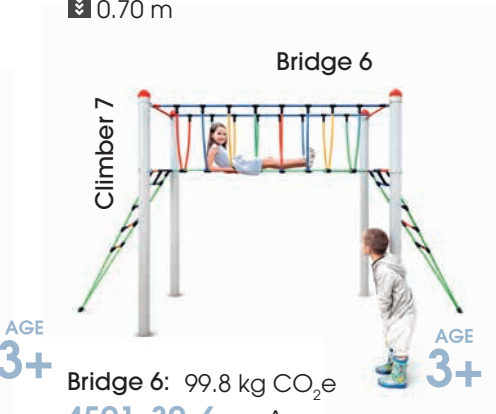

Bridge 6: 99.8 kg CO₂e

4591-30-6 Acero

4591-30-6-R Robinia

Climber 7: 19.2 kg CO₂e

4591-30-7 Acero

4591-30-7-R Robinia

Vario-Elemento 6 + 7

1.50 m



4591-30-8 Acero
4591-30-8-R Robinia

Vario-Elemento 8

62.1 kg CO₂e

2.10 m



4591-30-9 Acero
4591-30-9-R Robinia

Vario-Elemento 9

36.3 kg CO₂e

0.75 m

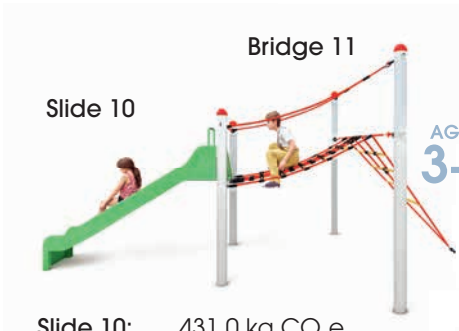

Slide 10

Bridge 11

AGE
3+

Slide 10: 431.0 kg CO₂e

4591-30-10 Acero
4591-30-10-R Robinia

Bridge 11: 75.8 kg CO₂e

4591-30-11 Acero
4591-30-11-R Robinia

Vario-Elemento 10 + 11

1.50 m



AGE
3+

4591-30-12 Acero
4591-30-12-R Robinia

Vario-Elemento 12

149.7 kg CO₂e

1.30 m



AGE
3+

4591-30-13 Acero
4591-30-13-R Robinia

Vario-Elemento 13

40.8 kg CO₂e

1.50 m



AGE
3+

4591-30-14 Acero
4591-30-14-R Robinia

Vario-Elemento 14

140.0 kg CO₂e

1.60 m



AGE
3+

4591-30-15 Acero
4591-30-15-R Robinia

Vario-Elemento 15

74.0 kg CO₂e

2.00 m



AGE
3+

4591-30-16 Acero
4591-30-16-R Robinia

Vario-Elemento 16

21.5 kg CO₂e

1.30 m



AGE
3+

4591-30-17 Acero
4591-30-17-R Robinia

Vario-Elemento 17

45.3 kg CO₂e

0.45 m



AGE
3+

4591-30-19 Acero
4591-30-19-R Robinia

Vario-Elemento 19

119.1 kg CO₂e

1.15 m

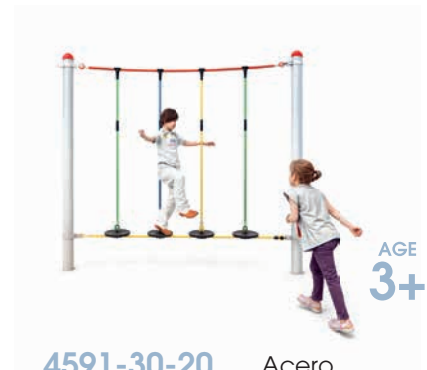

AGE
3+

4591-30-20 Acero
4591-30-20-R Robinia

Vario-Elemento 20

65.3 kg CO₂e

0.45 m

Elementos individuales (espacio entre postes de 3.00 m)

Sin postes de refuerzo

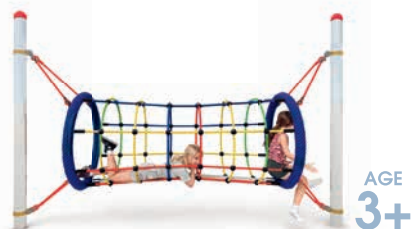

4960-1 Acero
4960-1-R Robinia
Adventure Tunnel
"Fun course"

189.7 kg CO₂e

▼ 1.25 m



4960-2 Acero
4960-2-R Robinia

Loop Bridge
"Fun course"

67.8 kg CO₂e

▼ 0.40 m



4960-4 Acero
4960-4-R Robinia

3-part Ladder
"Fun course"

73.6 kg CO₂e

▼ 1.50 m



4960-5 Acero
4960-5-R Robinia

Arc Bridge
"Fun course"

104.56 kg CO₂e

▼ 0.50 m



4960-6 Acero
4960-6-R Robinia

Bridge
"Fun course"

114.3 kg CO₂e

▼ 0.40 m

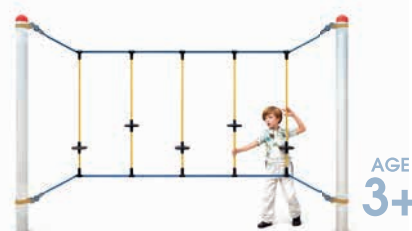

4960-7 Acero
4960-7-R Robinia

Small Discs
"Fun course"

66.0 kg CO₂e

▼ 0.90 m

Postes de acero o Robinia

Disponibles individualmente, la longitud del poste se basa en el elemento seleccionado

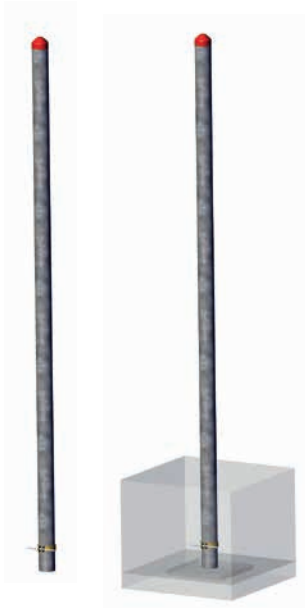

🔍 Mirar página 10 para más información de los postes



Postes de acero

Ø 102 mm

Recubrimiento Eco Shield de HUCK con tapa de poste roja

Postes de robinia

Ø 160 - 200 mm

incluidas zapatas

Longitud 2.40 m

"Haiger"-Element / Art. No. 4591-0

Longitud 2.30 m

"Haiger"-Element / Art. No. 4591-0-R

Longitud 3.00 m

"Fun course"-Element / Art. No. 4960-0

Longitud 2.90 m

"Fun course"-Element / Art. No. 4960-0-R

Longitud 3.40 m

"Vario" and "Dillenburg"-Elements
Art. No. 4591-30-0

Longitud 3.40 m

"Vario" and "Dillenburg"-Elements
Art. No. 4591-30-0-R

Plataforma para pies para postes de acero

Art. No. 4591-60-S

Altura ajustable

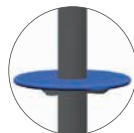

Plataforma para pies para postes de robinia

Art. No. 4575-S

La altura debe especificarse en el pedido



- ⊕ Los postes de acero están disponibles con recubrimiento en polvo bajo pedido
- ⊕ La mayoría de los colores RAL están disponibles



VARIO-ELEMENTO 3
4591-30-3-R
PÁGINA 76

VARIO-ELEMENTO 1
4591-30-1-R
PÁGINA 76

VARIO-ELEMENTO 4
4591-30-4-R
PÁGINA 76

VARIO-ELEMENTO 19
4591-30-19-R
PÁGINA 77

VARIO-ELEMENTO 14
4591-30-14-R
PÁGINA 77

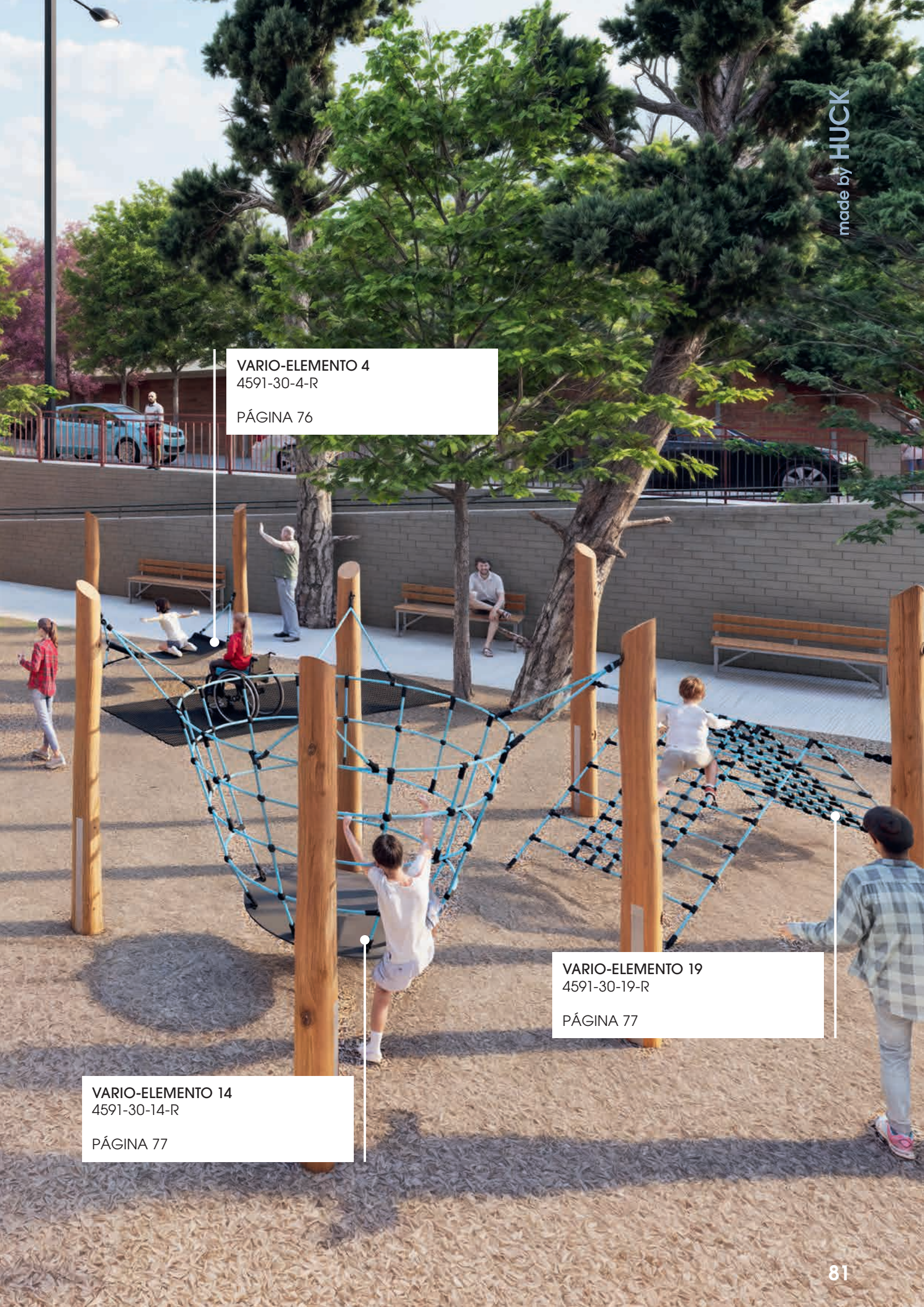

20.02.134

Meeting-Point

656.1
kg CO₂e

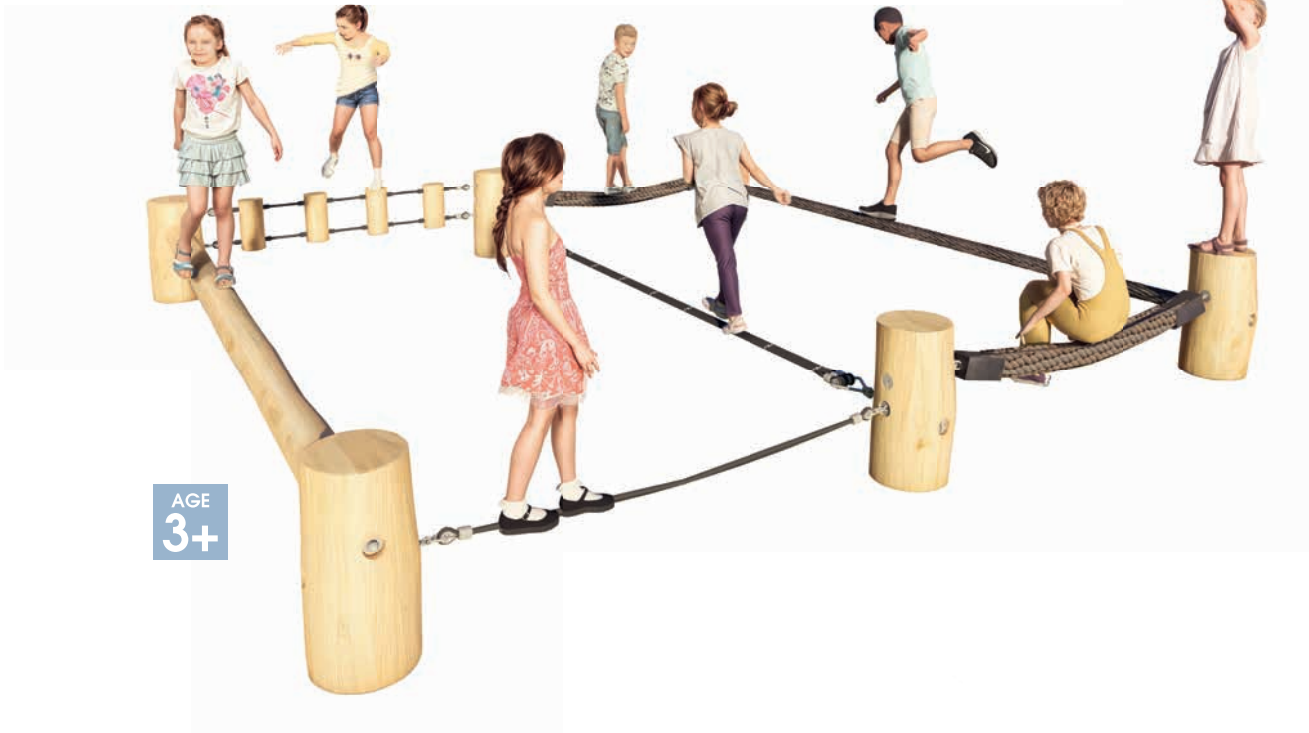

- 0.60 m
- 4.30 x 4.30 m
- 48.50 m²
- 7.10 x 7.10 m
- 0.60 m
- 2.50 m³
- 34
- TUV

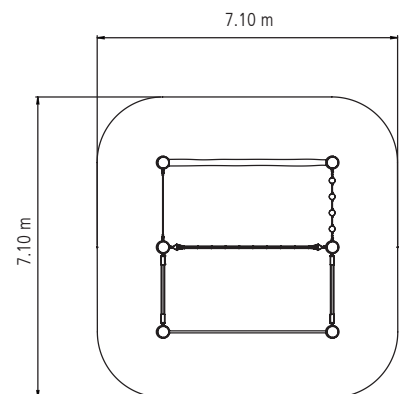









4591-73 Tightrope



690.6
kg CO₂e

AGE
3+

-  0.65 m
-  6.20 x 1.00 m
-  36.00 m²
-  9.20 x 4.00 m
-  0.65 m
-  1.00 m³
-  20
- 

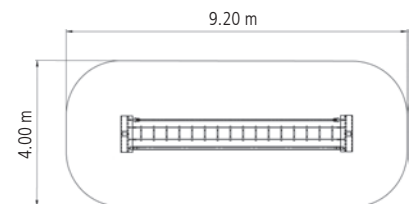

Equipamiento
2 construcciones de soporte sólidas de acero
En forma de T, galvanizado en caliente,
140/140 mm Cuadrado, sin tubo redondo

4591-81AM

Anaconda Maxi

1444.8
kg CO₂e











Nuestras nuevas longitudes de cuerda hechas con trenzado cuadrado de cuerda PP de 160 mm Ø (verde, azul, negro o beige) –en distintos tamaños – son los compañeros de juego ideales para los niños, quienes quieren practicar el equilibrio. También les invita a gatear, acostarse y sentarse. Puede instalar los dispositivos en 3 orientaciones diferentes – dependiendo del espacio disponible. (Ejemplo 4591-81AM Anaconda Maxi). Los marcos se pueden configurar individualmente. Por favor, mantenga una distancia mínima de 1.50 m alrededor.

- 0.65 m
- 5.45 x 5.45 m
- 44.80 m²
- 8.50 x 8.50 m
- 0.65 m
- 27
- TUV











4591-81BM Slowworm Midi

-  0.60 m
-  4.25 x 4.15 m
-  32.20 m²
-  7.10 x 7.10 m
-  0.60 m
-  21
-  1046.2 kg CO₂e
- 



4591-81GM Green Mamba

-  0.60 m
-  3.55 x 2.35 m
-  24.00 m²
-  6.50 x 5.10 m
-  0.60 m
-  10
-  459.0 kg CO₂e
- 











Q Spring-mounted Balancing Lines (Página 99)

4591-80 Slackbar



378.3
kg CO₂e

-  0.35 m
-  5.30 x 0.10 m
-  23.80 m²
-  8.40 x 3.10 m
-  0.35 m
-  0.65 m³
-  10
- 

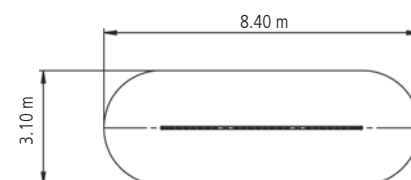

Equipamiento
Poste fabricado en fibra de vidrio de alta calidad montado sobre resortes planos especiales.









4594-50 Postes de abeto Douglas (Ø 160 mm), con zapatas de poste

4594-50S Postes de acero (Ø 102 mm)

Witch's Coven Version 1

made by **HUCK**



-  1.45 m
-  6.40 x 6.20 m
-  54.00 m²
-  9.45 x 9.25 m
-  1.20 m
-  4.75 m³
-  30
- 

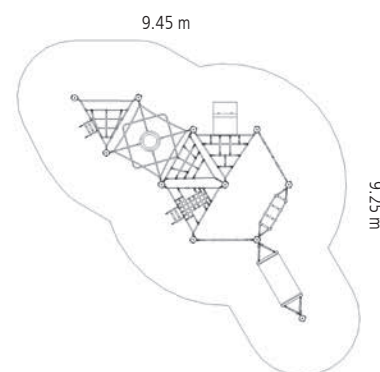

Equipamiento

11 postes de soporte de acero (Ø 102 mm), galvanizados en caliente, con una longitud de 2.40 m incluyendo tapas de plástico

4951

Rubber Jumper

595.6
kg CO₂e



- 0.70 m
- 8.10 x 1.50 m
- 42.40 m²
- 11.10 x 4.00 m
- 0.70 m
- 1.75 m³
- 20
-

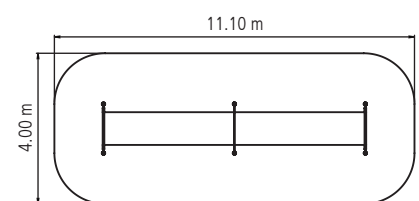





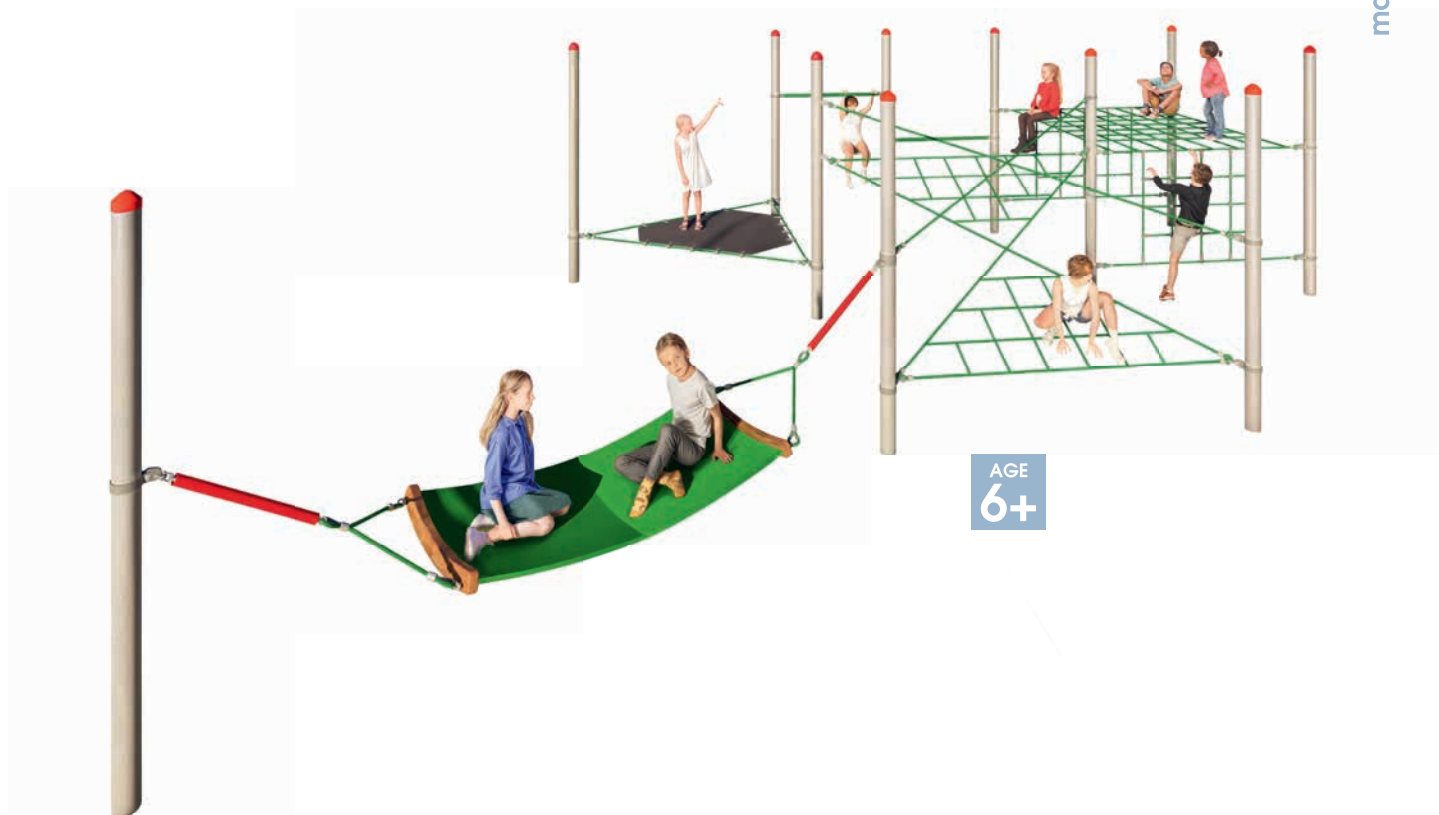

Equipamiento
6 Postes de acero (Ø 102 mm),
galvanizado en caliente,
longitud 1.50 m / 1.40 m,
con tapa de plástico

4591-55-V1 Combo

made by **HUCK**



-  2.45 m
-  8.75 m x 6.65 m
-  72 m²
-  9.50 m x 10.85 m
-  1.50 m
-  4.30 m³
-  40

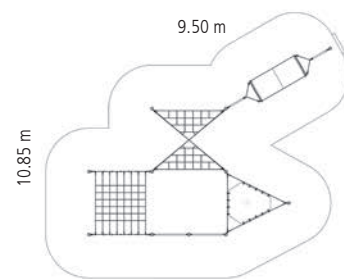

PLAYGROUNDS
MADE
FOR MORE –

made by **HUCK**



EQUIPOS COMPLETOS

Nuestros equipos completos combinan tecnología de cuerdas, diversión de escalada y diseño creativo. Crean mundos de juego versátiles para correr, experimentar y aprender. Diseñados de manera cuidadosa, duraderos y seguros: perfectos para parques infantiles que deben entusiasmar a diario.

NUESTRO DESTACADO EN ESTE CAPÍTULO



«Nuestros equipos de juego están hechos para generaciones.»

Wolfgang Keiner, CEO

Mikaado 1000

Página 121

Para la explicación de los símbolos vea la tarjeta desplegable en la parte posterior

CLIMBING EQUIPMENT "COLOUR
MIX" 4960-500/F

PÁGINA 133

SPIRAL CAROUSEL
20.01.120S

PÁGINA 194

MINI-M-SWING
4540-10/04/A

PÁGINA 25

INCLUSIVE TRACK
4655-1-2

PÁGINA 272

PIRATE TOWER
4687-20/S

PÁGINA 102

BALANCÍN DE EQUILIBRIO
4591-75

PÁGINA 179

ERST HUCK,
DANN ACTION

AERIAL RUNWAY
4581B

PÁGINA 273

DRAGON SWINGER
4585-10

PÁGINA 38

"HAIGER" INCLUSION EQUIPMENT
4591-90

PÁGINA 122



CHEOPS-PYRAMID MIDI
4643-2B/E

PÁGINA 159







INCLUSIVE TRACK
4655-1-2

PÁGINA 272

4959-20

“Wooden Catwalk” Adventure Bridge



-  1.45 m
-  3.10 x 1.10 m
-  17.00 m²
-  5.60 x 3.40 m
-  0.60 m
-  1.75 m³
-  9
- 

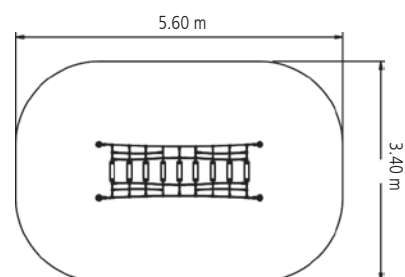

Equipamiento
4 postes de acero (Ø 102 mm),
galvanizado en caliente, longitud 2.40 m,
con tapa de plástico









4959-50

“Wobble Rung” Adventure Bridge



AGE
3+

270.7
kg CO₂e

-  1.44 m
-  3.10 x 1.10 m
-  15.70 m²
-  5.20 x 3.40 m
-  0.35 m
-  1.75 m³
-  7
- 

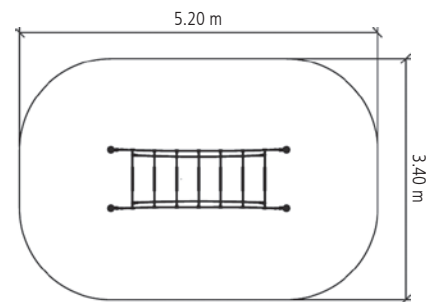

Equipamiento
4 postes de acero (Ø 102 mm),
galvanizado en caliente, longitud 2.40 m,
con tapa de plástico

4959-70

Adventure Honeycomb Nest

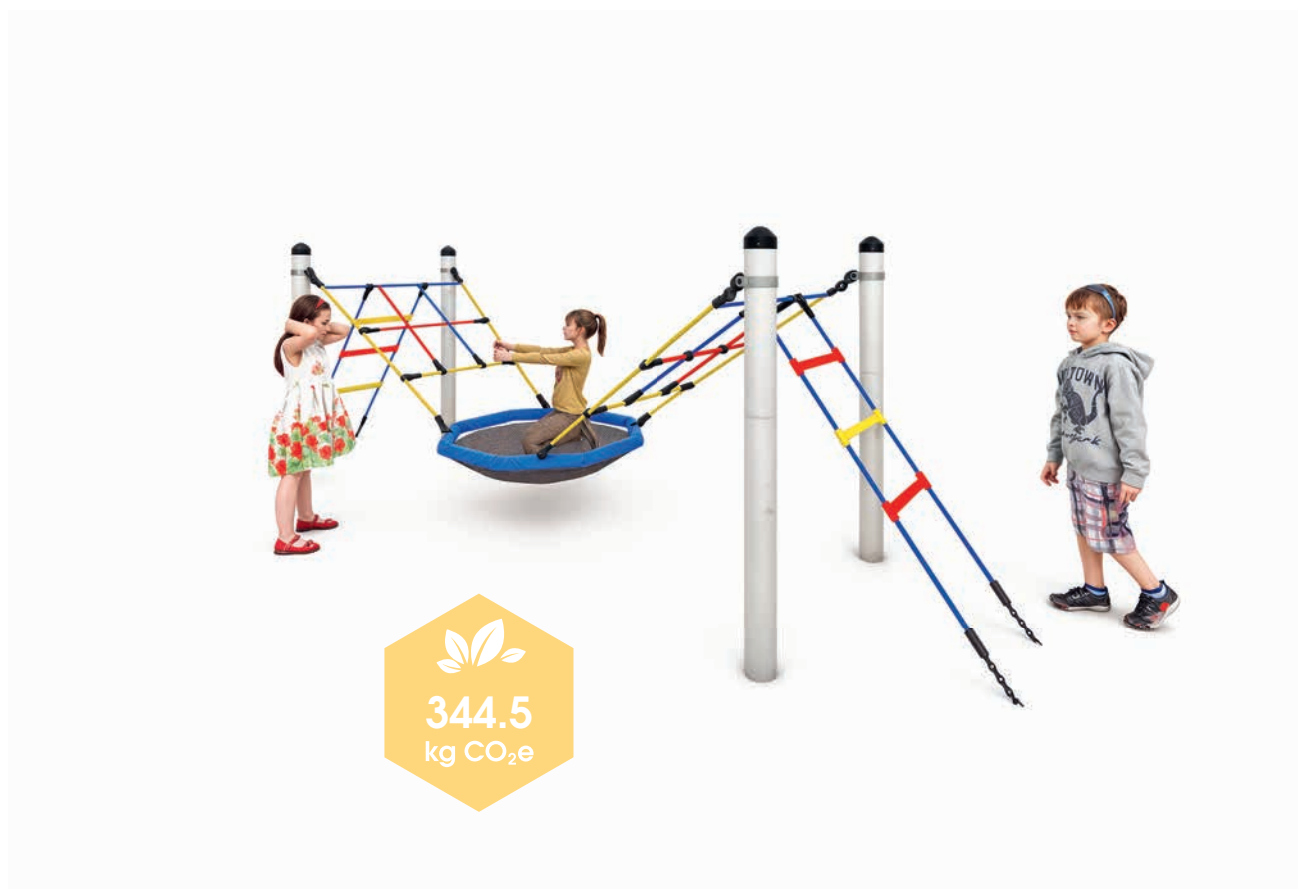

- 1.45 m
- 4.45 x 1.10 m
- 25.50 m²
- 6.90 x 4.00 m
- 1.20 m
- 1.90 m³
- 9
-

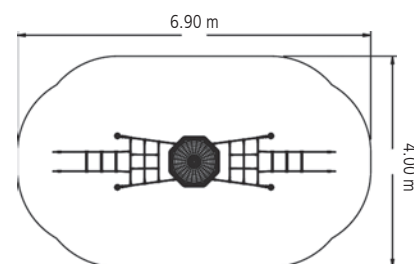









Equipamiento
4 Postes de acero (Ø 102 mm),
galvanizado en caliente, longitud 2.40 m,
con tapa de plástico

4591-81

Spring-Mounted Balancing Lines



1189.0
kg CO₂e

-  0.65 m
-  9.55 x 0.20 m
-  37.50 m²
-  12.55 x 3.20 m
-  0.65 m
-  1.00 m³
-  16
- 



Q Para una longitud de cuerda mayor ver en páginas 84-85.
También disponible en azul, negro y verde.

Equipamiento

8 anclajes de suelo, galvanizados en caliente con resorte de acero (recubrimiento de polvo)



4959-71









Swinging Honeycomb Nest



321.2
kg CO₂e



AGE
3+

-  1.45 m
-  3.10 x 1.10 m
-  12.70 m²
-  Ø 4.05 m
-  0.50 m
-  1.60 m³
-  3
- 
- 

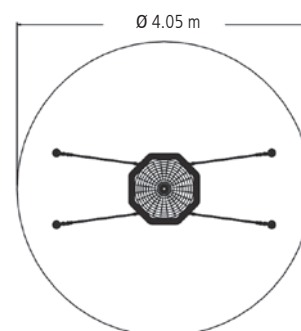

Equipamiento
4 Postes de acero (Ø 102 mm),
galvanizado en caliente, longitud 2.40 m,
con tapa de plástico









4959-60

“Wobble Disc” Adventure Bridge

339.5
kg CO₂e



AGE
3+

-  1.45 m
-  3.10 x 1.10 m
-  15.80 m²
-  5.40 x 3.30 m
-  0.45 m
-  1.75 m³
-  7
- 

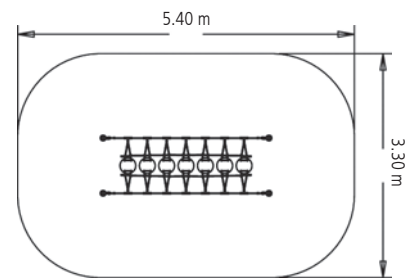









Equipamiento
4 Postes de acero (Ø 102 mm),
galvanizado en caliente,
longitud 2.40 m, con tapa de plástico

4687-20 travesaños de madera

4687-20S travesaños de acero

Pirate Tower



-  5.50 m
-  3.75 x 2.55 m
-  44.40 m²
-  7.00 x 7.00 m
-  2.70 m
-  1.70 m³
-  25
- 

Equipamiento
1 Poste de acero (Ø 160 mm),
galvanizado en caliente,
longitud 6.00 m,
4 travesaños de acero (Ø 139.7 mm),
longitud 1.64 m, con tapa de plástico

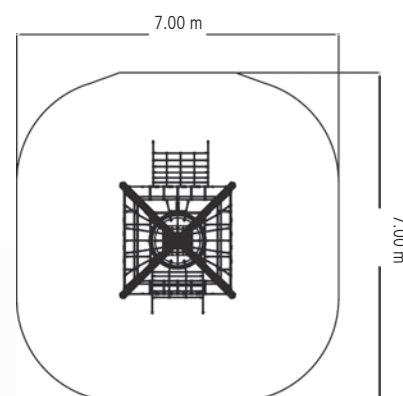

4687-25 travesaños de madera

4687-25S travesaños de acero

“Black Beard” Pirate Ship

made by HUCK



AGE
6+

Tobogán también disponible en
acero inoxidable.

- 5.50 m
- 11.70 x 3.95 m
- 71.30 m²
- 15.15 x 7.00 m
- 2.70 m
- 3.90 m³
- 43
-

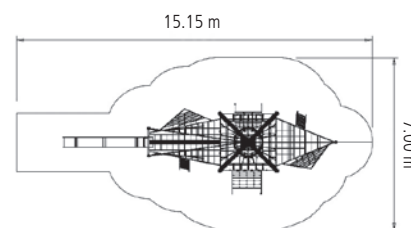

2641.5
kg CO₂e











Equipamiento
1 Poste de acero (Ø 160 mm),
galvanizado en caliente,
longitud 6.00m
3 Postes de acero (Ø 102 mm),
longitud 3.50m
con tapa de plástico

4687-30

Mini Pirate Tower



-  3.85 m
-  4.25 x 4.00 m
-  35.80 m²
-  6.80 x 6.70 m
-  1.45 m
-  1.20 m³
-  24
- 

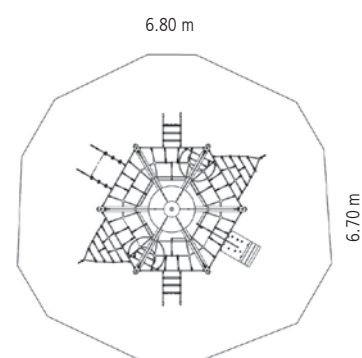

- Q "Fortuna" Mini Pirate Tower (Pág. 105)
- Q "Störtebeker" Pirate Tower (Pág. 102)









4687-35

“Fortuna” Mini Pirate Tower

417.5
kg CO₂e



AGE
2+

-  2.65 m
-  3.45 x 2.45 m
-  22.10 m²
-  5.90 x 5.10 m
-  1.45 m
-  1.00 m³
-  8
- 

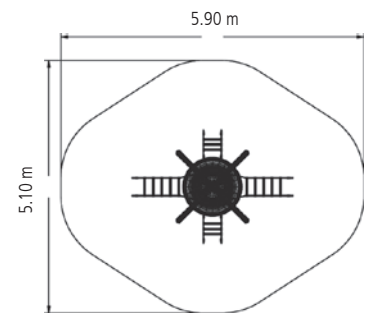









Equipamiento

- 1 Poste de acero (Ø 102 mm), longitud 2.40 m
- 4 Postes transversales de acero galvanizado en caliente, longitud 3.40 m, con tapa de plástico

4591-70-K Slackmaster



-  1.45 m
-  3.50 x 3.10 m
-  29.50 m²
-  6.50 x 6.10 m
-  0.40 m
-  1.00 m³
-  15
- 

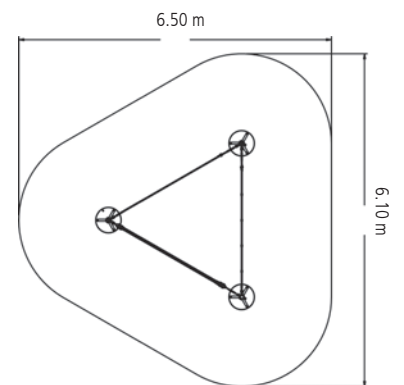

Equipamiento
 3 Postes de acero (Ø 102 mm),
 galvanizado en caliente, longitud 2.40 m,
 con tapa de plástico,
 3 Placas de pie de HDPE (Ø 500 mm)

Cada elemento está disponible por separado y en diferentes longitudes.

4591-71 versión doble

4591-71-1 versión sencilla

Slackmaster Combination 1

made by HUCK

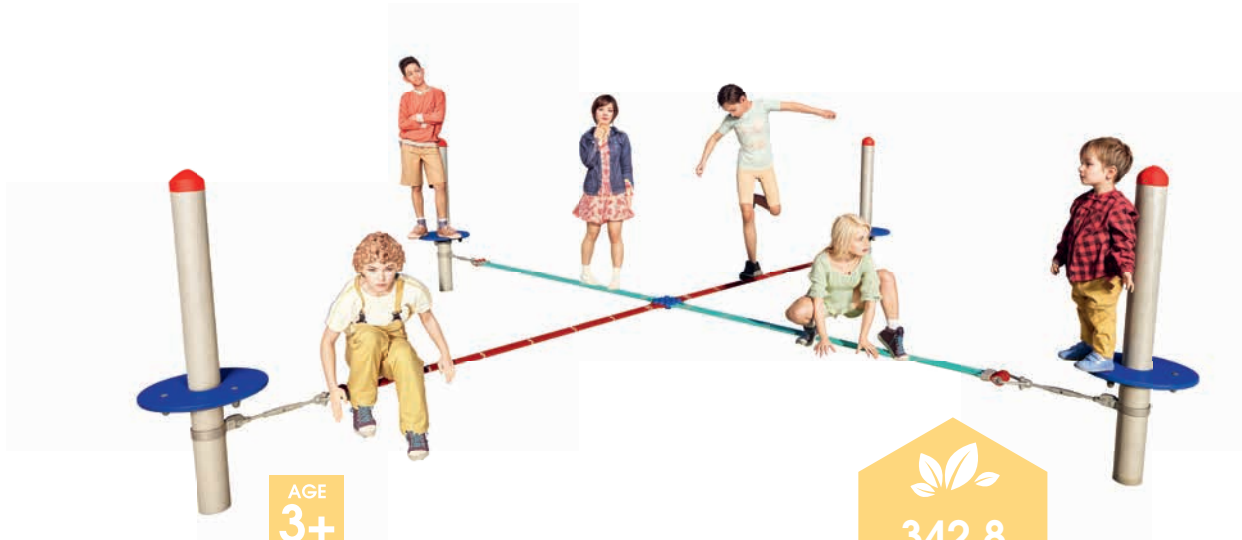

AGE
3+

342.8
kg CO₂e

(datos de la versión doble)

- 1.45 m
- 3.90 x 3.90 m
- 39.50 m²
- 6.90 x 6.90 m
- 0.50 m
- 1.60 m³
- 14
- TUV

Equipamiento
4 Postes de acero (Ø 102 mm),
galvanizado en caliente,
longitud 2.40 m,
con tapa de plástico,
4 Placas de pie de
HDPE (Ø 500 mm)

Diagrama
Art. No. 4591-71-1
Versión sencilla

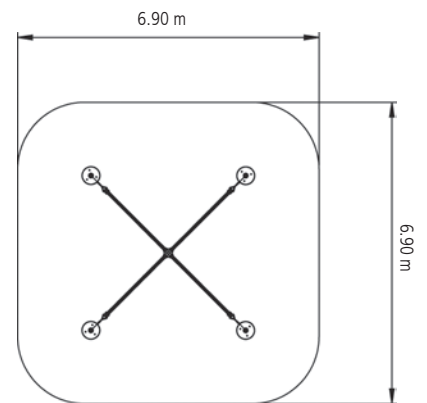







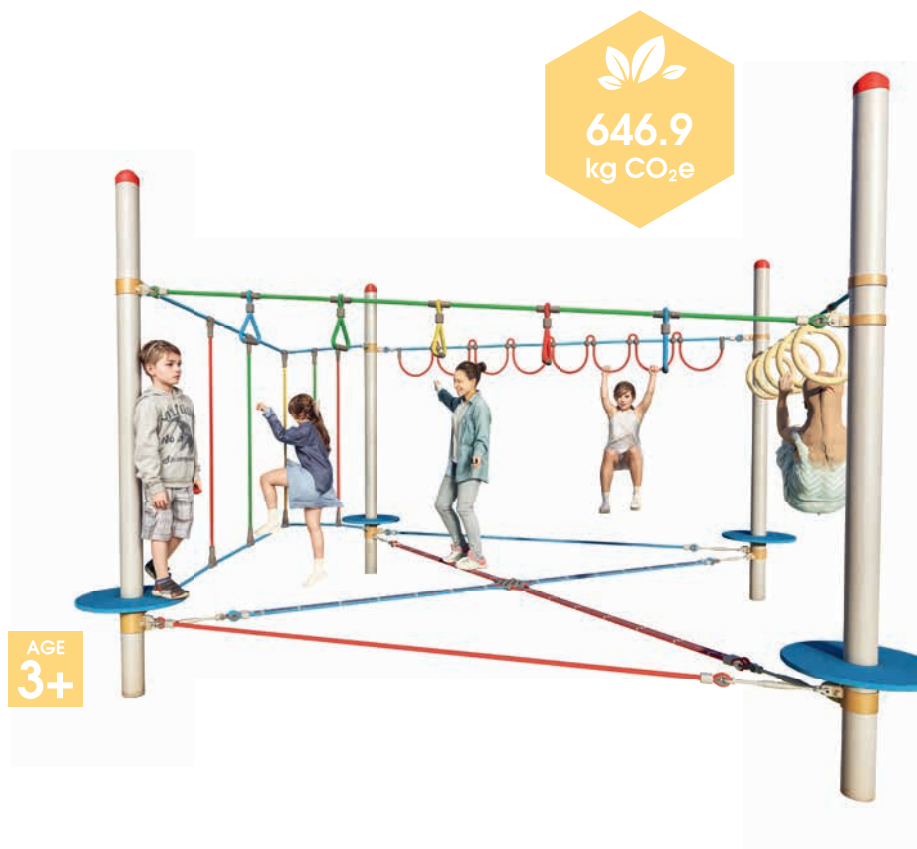

175.5
kg CO₂e

4591-72

Slackmaster Combination 2



-  2.45 m
-  3.50 x 3.50 m
-  37.70 m²
-  6.50 x 6.50 m
-  1.65 m
-  1.60 m³
-  25
- 

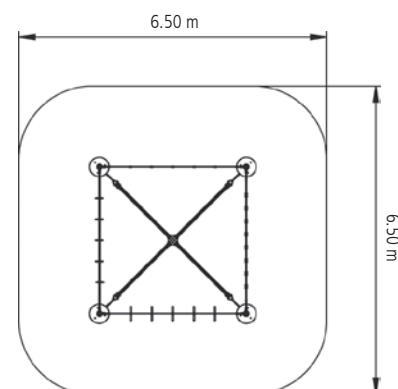

Equipamiento
4 postes de acero (Ø 102 mm),
galvanizado en caliente, longitud
3.40 m, con tapas de plástico,
4 bases para los pies hechos de
HDPE (Ø 500 mm)

4652-20 con postes de madera

4652-20S con postes de acero

Bird's Nest Tower

made by HUCK



- 7.20 m
- 7.10 x 6.85 m
- 78.50 m²
- Ø 10.00 m
- 2.90 m
- 2.70 m³
- 32
- TUV SUD

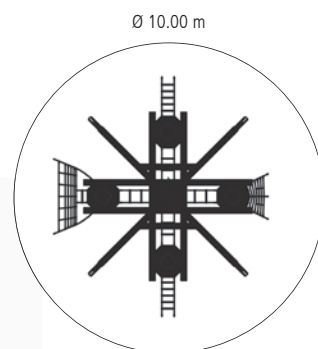

Q "Fortuna" Bird's Nest Tower (Pág.125)

Q Olive Tree (Pág. 112)

4652-21 con postes de madera

4652-21S con postes de acero

Bird's Nest Tower "Black Forest"



- 7.20 m
- 5.65 x 8.15 m
- 83.00 m²
- 9.90 x 12.10 m
- 3.00 m
- 4.00 m³
- 64
-

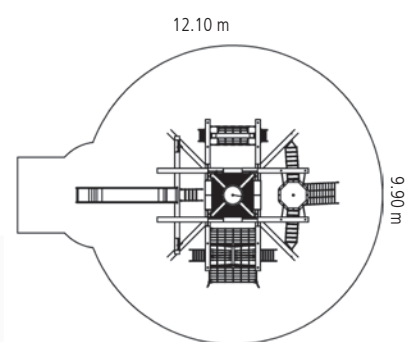

4652-23

Bird's Nest Tower "Black Forest"-Combi



-  7.20 m
-  10.40 x 8.20 m
-  127.00 m²
-  13.70 x 12.10 m
-  2.95 m
-  7.60 m³
-  107
- 

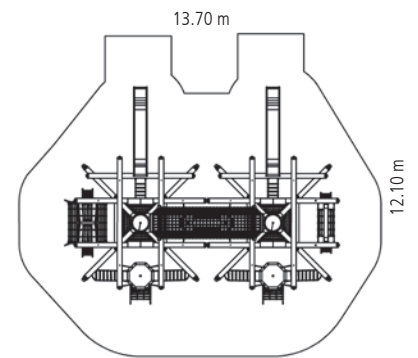









4652-24

Olive Tree



2732.3
kg CO₂e

AGE
6+

-  7.20 m
-  6.60 x 6.60 m
-  62.00 m²
-  9.50 x 9.50 m
-  3.00 m
-  2.10 m³
-  74
- 

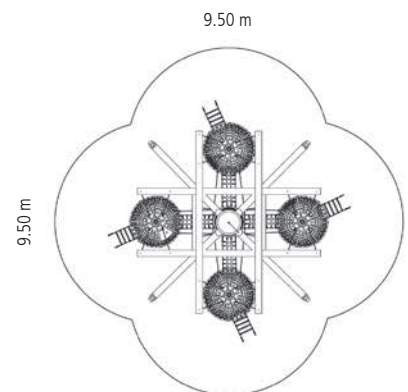

4652 travesaños de madera

4652S travesaños de acero

Bird's Nest Tree

made by **HUCK**



- 6.00 m
- Ø 7.70 m
- 81.00 m²
- Ø 10.20 m
- 2.80 m
- 3.20 m³
- 54
-

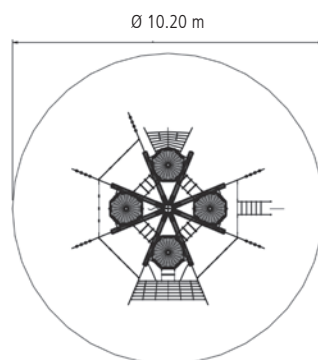

Q Mini Bird's Nest Tree (Pág. 115)

Q Bird's Nest Tree Midi (Pág. 114)

A petición, con travesaños de madera.
Se pueden añadir elementos como toboganes.

4652-10 travesaños de madera

4652-10S travesaños de acero

Bird's Nest Tree Midi



- 5.20 m
- Ø 3.65 m
- 44.20 m³
- Ø 7.50 m
- 2.00 m
- 2.70 m³
- 42
-

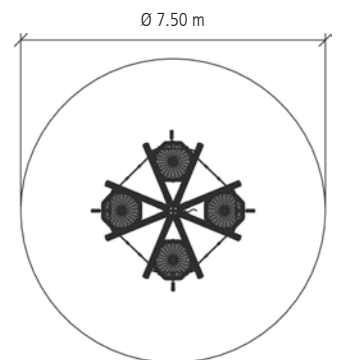









A petición, con travesaños de madera.
Se pueden añadir elementos
como toboganes.

4652-30

Mini Bird's Nest Tree

made by **HUCK**



-  2.65 m
-  3.70 x 3.15 m
-  26.00 m²
-  6.25 x 5.70 m
-  0.80 m
-  0.75 m³
-  18
- 

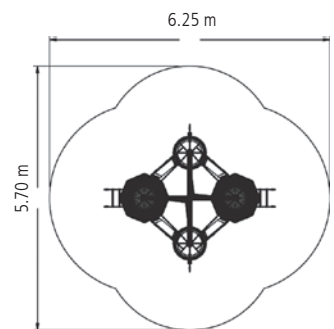

Equipamiento
1 Poste de acero (Ø 102 mm),
galvanizado en caliente,
longitud 3.40 m, con tapa
4 Postes transversales de acero (Ø 102 mm),
galvanizado en caliente, con tapa de plástico

4652-70

Bird's Nest Tree "Drago"

1896.5
kg CO₂e



AGE
6+

Ø 8.30 m

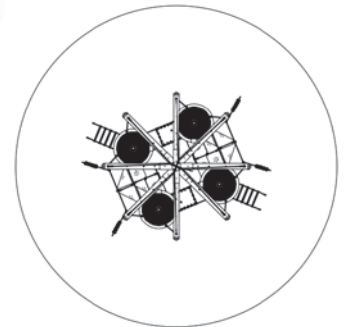

6.00 m



Ø 4.55 m



54.00 m²



Ø 8.30 m



2.60 m



4.90 m³



28



4652-40 travesaños de madera

4652-40S travesaños de acero

Eagles Nest Tree

made by **HUCK**



1581.7
kg CO₂e

AGE
6+

- 6.00 m
 - Ø 4.00 m
 - 52.80 m²
 - Ø 8.20 m
 - 2.95 m
 - 2.50 m³
 - 35
- 

1996.3
kg CO₂e

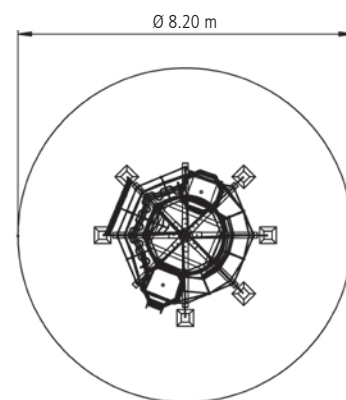







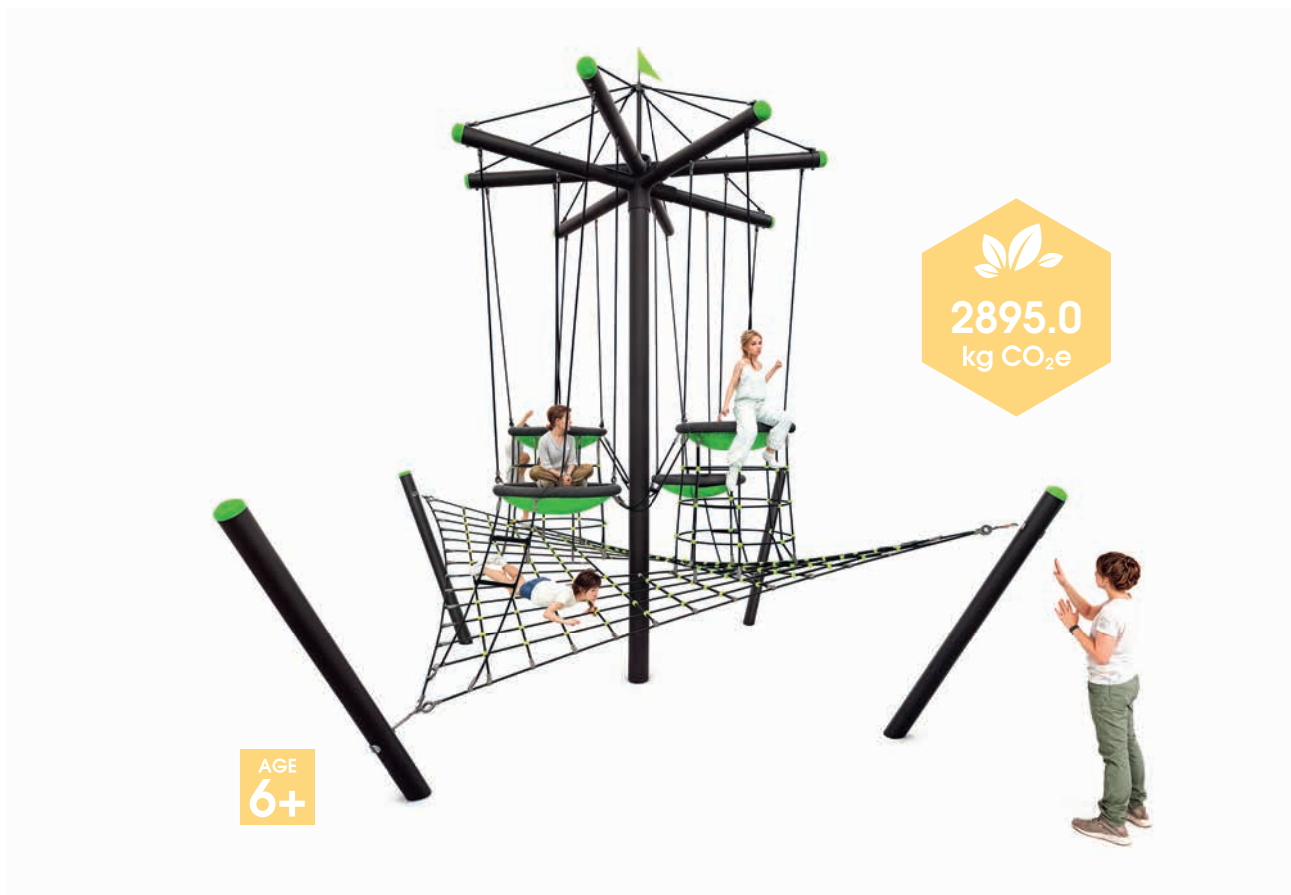

A petición, con travesaños de madera.
Se pueden añadir elementos como toboganes.

4652-60

Bird's Nest Tree "Laola"



-  6.00 m
-  7.25 x 7.15 m
-  48.20 m²
-  9.50 x 7.95 m
-  2.50 m
-  7.60 m³
-  66
- 

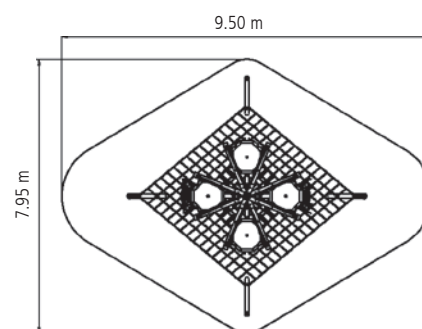

4652-2 travesaños de madera

4652-2S travesaños de acero

Bird's Nest Tree with bridge and slide

made by HUCK



- 6.00 m
- 13.00 x 7.10 m
- 101.00 m²
- 16.45 x 10.20 m
- 2.80 m
- 4.40 m³
- 67
-



4652-3 travesaños de madera

4652-3S travesaños de acero

Bird's Nest Tree con puente y tobogán en espiral





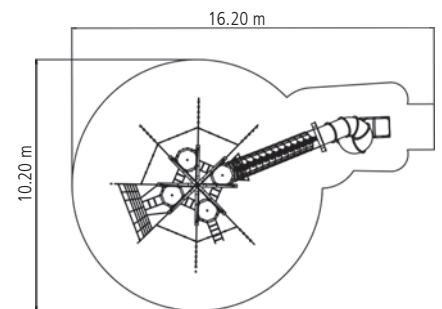





- 6.00 m
- 12.65 x 7.30 m
- 104.00 m²
- 16.20 x 10.20 m
- 2.80 m
- 4.75 m³
- 74
-



A petición, con travesaños de madera.
También disponible con tobogán recto.

4597-11

Mikaado 1000



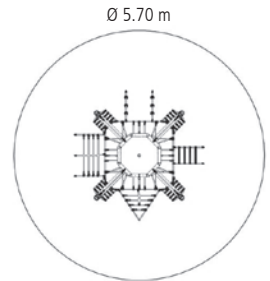





-  2.20 m
-  Ø 3.10 m
-  25.6 m²
-  Ø 5.70 m
-  1.90 m
-  1.4 m³
-  12
-  977.7 kg CO₂e
- 



AGE
4+

4597-12

Mikaado 2000

-  2.20 m
-  3.60 x 1.85 m
-  23.5 m²
-  5.70 x 5.85 m
-  1.90 m
-  1.3 m³
-  12
-  1020.60 kg CO₂e
- 

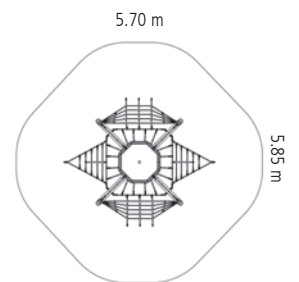

AGE
4+

¡Atención!
El espacio requerido para los cimientos (espacio de montaje) es mayor que el espacio mínimo requerido para el juego.



4591-90

“Haiger” Inclusion Equipment



862.8
kg CO₂e



AGE
2+



1.75 m



6.60 x 1.20 m



36.20 m²



9.10 x 4.20 m



0.35 m



1.40 m³



29



9.10 m

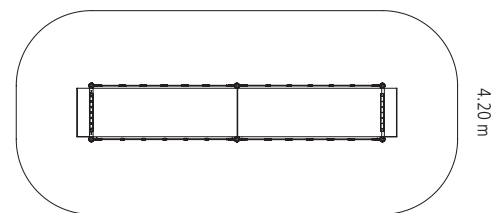

4.20 m

Equipamiento
6 Postes de acero (Ø 102 mm),
galvanizado en caliente,
longitud 4 x 2.00 m, 2 x 2.40 m
con tapa de plástico

4668-31 para anclajes a tierra

Sparrow's Nest with slide

made by **HUCK**



 0.55 m (desde la parte superior del rail: 1.10 m)

 1.65 x 2.90 m

 18.45 m²

 5.80 x 4.60 m

 0.55 m

 8

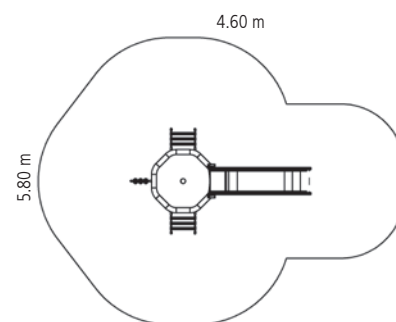

4642-10

“Junior” Play Ship



- 1.45 m
- 4.20 x 1.40 m
- 23.10 m²
- 6.70 x 4.10 m
- 0.80 m
- 2.30 m³
- 12
-

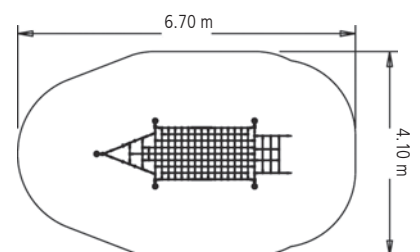



Equipamiento
5 Postes de acero (Ø 102 mm),
galvanizado en caliente,
longitud 2.40 m,
con tapa de plástico

4594-30

“Fortuna” Bird’s Nest Tower



-  2.45 m
-  Ø 2.70 m
-  22.10 m²
-  Ø 5.30 m
-  1.00 m
-  0.90 m³
-  8
- 

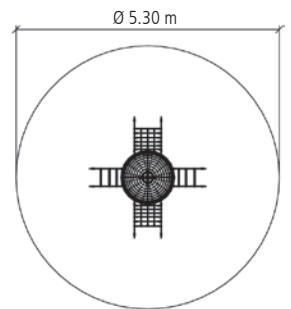









Equipamiento
 1 Poste de acero (Ø 102 mm),
 galvanizado en caliente,
 longitud 3.40 m,
 con tapa de plástico

4591-20

Witch's Slide & Net



Q Tobogán también disponible en acero inoxidable

-  1.80 m
-  5.50 x 2.00 m
-  30.50 m²
-  8.45 x 5.20 m
-  1.00 m
-  1.85 m³
-  7
- 

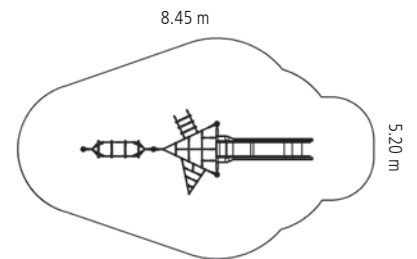







Equipamiento
4 Postes de acero (Ø 102 mm),
galvanizado en caliente,
longitud 2.40 m,
con tapa de plástico.

4591-66

Triple Course with slide

1350.0
kg CO₂e



-  2.65 m
-  7.75 x 5.00 m
-  50.50 m²
-  10.65 x 7.80 m
-  1.00 m
-  1.60 m³
-  25
- 

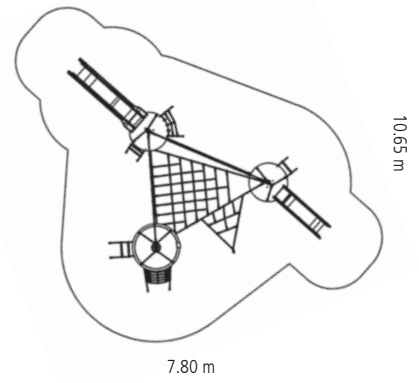

Equipamiento

- 1 Poste de acero (Ø 102 mm), galvanizado en caliente, longitud 3.40 m,
- 1 Poste de acero (Ø 102 mm), galvanizado en caliente, longitud 3.00 m,
- 1 Poste de acero (Ø 102 mm), galvanizado en caliente, longitud 2.40 m,

Todos los postes con una tapa de plástico

4591-65

“Fortuna” Play Course



- 2.45 m
- 3.75 x 3.40 m
- 32.80 m²
- 6.75 x 6.40 m
- 1.00 m
- 2.00 m³
- 24
-

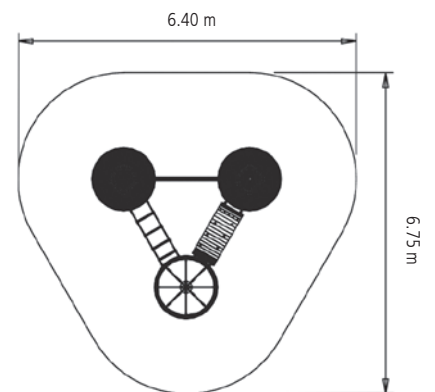

Q También disponible en diseño dúo.

Equipamiento









- 1 Poste de acero (Ø 102 mm), galvanizado en caliente, longitud 3.40 m,
- 1 Poste de acero (Ø 102 mm), galvanizado en caliente, longitud 3.00 m,
- 1 Poste de acero (Ø 102 mm), galvanizado en caliente, longitud 2.40 m,

Todos los postes con una tapa de plástico

4587-21

Maxi Hexagonal Climbing Castle



-  2.30 m
-  6.10 x 3.80 m
-  46.00 m²
-  8.30 x 7.50 m
-  2.30 m
-  1.10 m³
-  23
- 

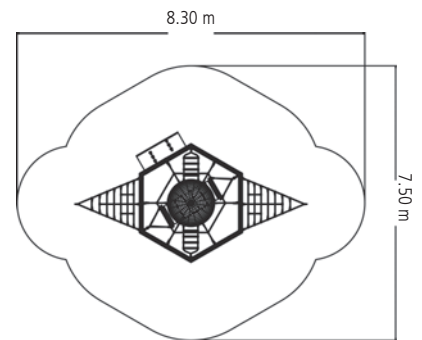

Equipamiento
 Construcción de 6 lados con
 6 postes de acero (Ø 102 mm),
 galvanizado en caliente,
 longitud 3.00 m, 6 acero
 postes transversales cada 1.50 m

4591-40-1

Easy-Climb 1

386.6
kg CO₂e



- 2.45 m
- 2.35 x 2.35 m
- 24.8 m²
- 5.30 x 5.30 m
- 2.05 m
- 1.55 m³
- 10
- TUV

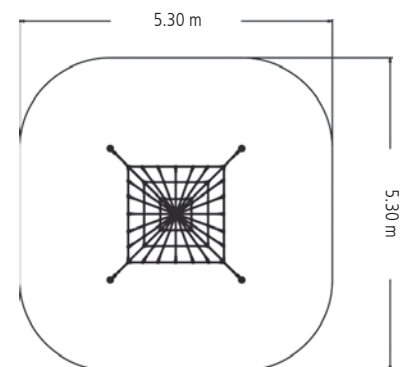









Equipamiento
4 Postes de acero (Ø 102 mm),
galvanizado en caliente, longitud 3.40 m,
con tapa de plástico

4591-40-4

Easy-Climb 4

made by **HUCK**



-  2.05 m
-  2.35 x 2.20 m
-  18.70 m²
-  4.60 x 4.50 m
-  1.50 m
-  1.25 m³
-  6
- 

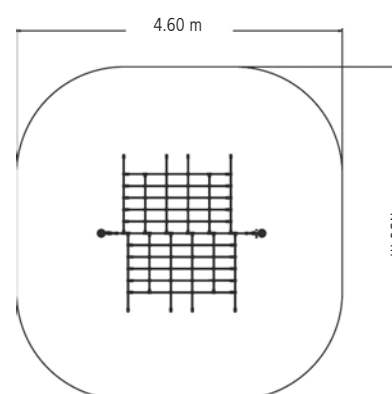

Equipamiento
2 Postes de acero (Ø 102 mm),
galvanizado en caliente,
longitud 3.00 m,
con tapa de plástico

4540-20

Mini-M Slide

530.9
kg CO₂e

AGE
3+



- 1.75 m
- 3.30 x 2.20 m
- 21.00 m²
- 5.95 x 4.70 m
- 1.00 m
- 1.25 m³
- 2
-

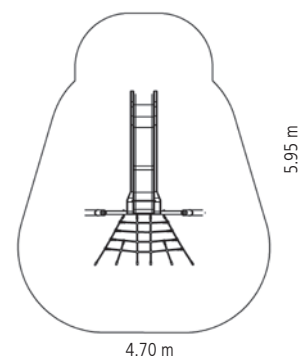

Equipamiento
2 Postes de acero (Ø 102 mm),
galvanizado en caliente, longitud 2.40 m,
con tapa de plástico

4960-500 postes de acero con recubrimiento en polvo (color según pedido)

4960-500F acero galvanizado en caliente

Climbing Equipment “Colour mix”

made by **HUCK**



	3.55 m
	3.45 x 3.25 m
	29.00 m ²
	6.70 x 6.00 m
	1.00 m
	2.10 m ³
	11

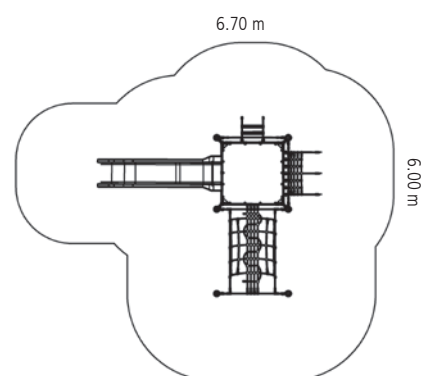

Art. No. 4960-500
6 Postes de acero (Ø 102 mm), galvanizados en caliente y con recubrimiento en polvo (color según lo solicitado), con tapa de plástico

Art. No. 4960-500F
6 Postes de acero (Ø 102 mm), galvanizado en caliente, con tapa de plástico

Longitudes de postes:
Art. No. 4960-500 y Art. No. 4960-500F
2 postes de 4.50 m cada uno
2 postes de 4.00 m cada uno
2 postes de 2.50 m cada uno

4592-10

The Look Out

- 4.15 m
- Ø 2.00 m
- 22.00 m²
- Ø 5.30 m
- 2.10 m
- 1.70 m³
- 23
- TUV 100

607.9
kg CO₂e

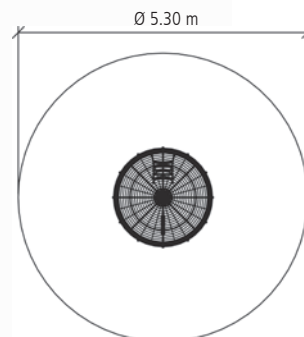

AGE
3+

4592-11

Castle Gate

- 4.15 m
- 7.15 x 2.00 m
- 46.20 m²
- 5.30 x 10.50 m
- 2.20 m
- 3.40 m³
- 57

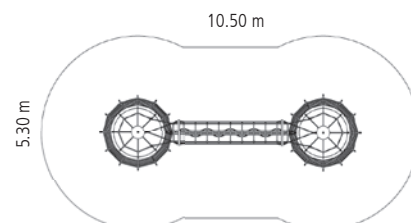









AGE
3+

4538-10

Floating Mats



-  2.95 m
-  2.95 x 2.95 m
-  30.00 m²
-  5.75 x 5.75 m
-  1.90 m
-  5.30 m³
-  35
- 

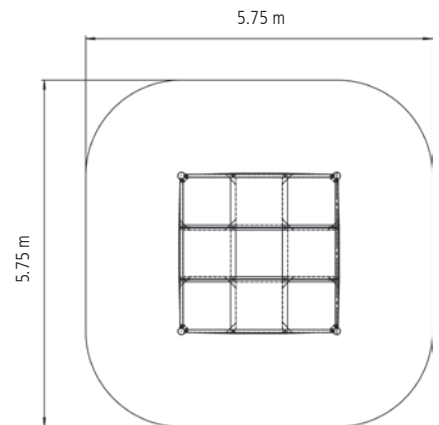

🔍 Las alfombrillas de goma también disponibles en otros colores.









¡Pregúntanos!

4597S (postes de acero)

4597PS (postes abeto Douglas, con zapatas de poste)

Spider Web



-  2.45 m
-  Ø 3.90 m
-  26.60 m²
-  6.05 x 5.65 m
-  1.50 m
-  2.30 m³
-  16
- 

Equipamiento
6 Postes de acero (Ø 102 mm),
galvanizado en caliente,
longitud 2.40 - 3.40 m,
con tapa de plástico

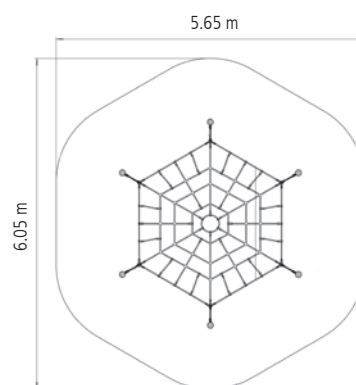











354.9
kg CO₂e

4634-70

Eagles Nest Platform

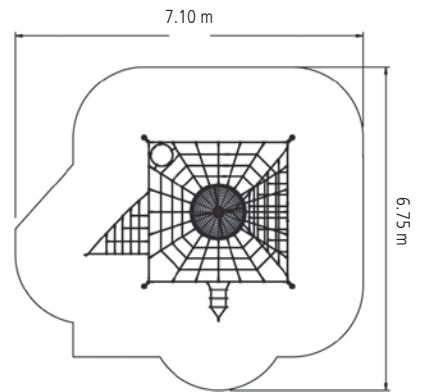

-  2.25 m
-  4.50 x 4.00 m
-  40.75 m²
-  7.10 x 6.75 m
-  1.45 m
-  2.60 m³
-  34
- 











Equipamiento

4 Postes de acero (Ø 102 mm),
galvanizado en caliente, longitud 3.00 m,
con tapa de plástico,
1 Poste central de acero (Ø 193 mm),
galvanizado en caliente, longitud 2.50 m

4960-11

Tower Bridge



-  2.55 m
-  6.25 x 2.15 m
-  34.30 m²
-  9.25 x 4.65 m
-  0.90 m
-  1.90 m³
-  14
- 

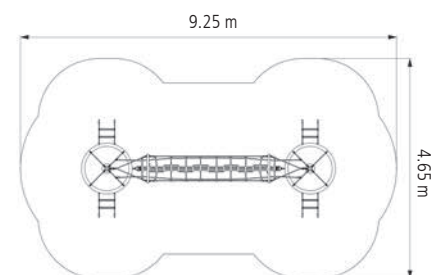









Equipamiento
2 Postes de acero (Ø 102 mm),
galvanizado en caliente, longitud 3.40 m,
con tapa de plástico

4639-10 Tent Net

made by **HUCK**

576.0
kg CO₂e



-  2.65 m
-  8.80 x 5.80 m
-  64.00 m²
-  11.00 x 7.90 m
-  2.20 m
-  2.10 m³
-  29
- 

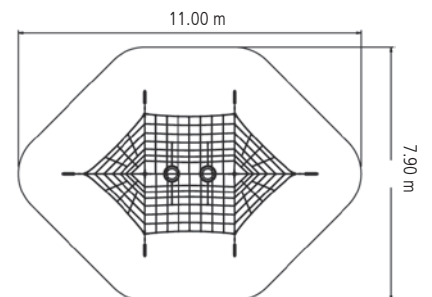







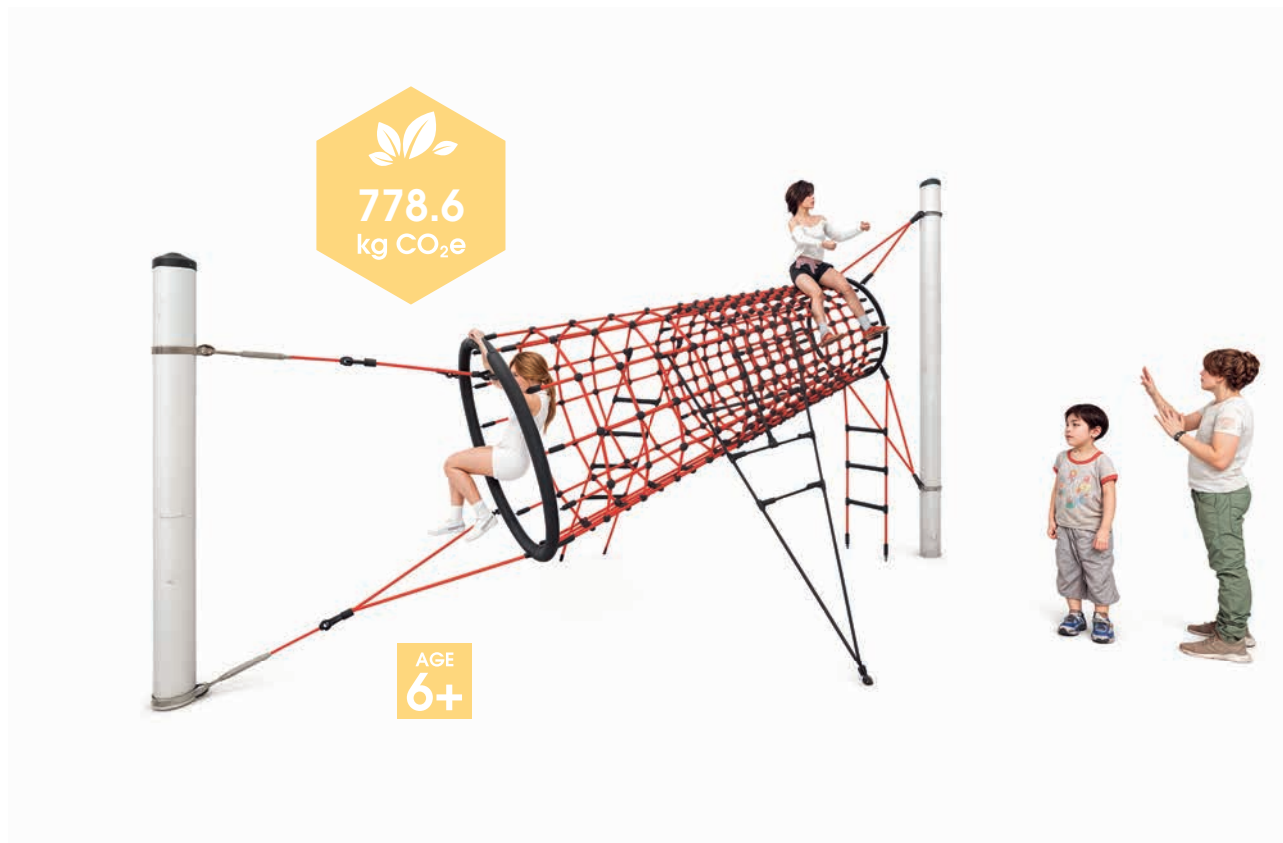

Equipamiento
2 Postes de acero (Ø 102 mm),
galvanizado en caliente, longitud 3.50 m,
con tapa de plástico

4960-15

Bow Net



-  3.05 m
-  5.15 x 2.70 m
-  24.90 m²
-  6.70 x 5.10 m
-  2.20 m
-  3.10 m³
-  11
- 

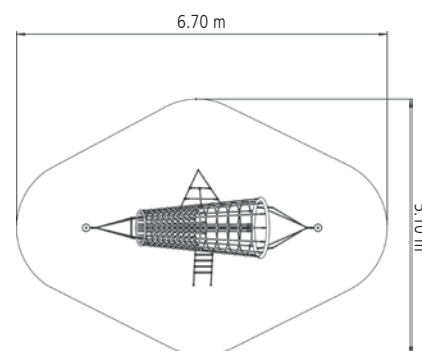

Equipamiento
2 Postes de acero (Ø 159 mm),
galvanizado en caliente,
longitud 3.90 m / 2.90 m,
con tapa de plástico

4631-50

Hexagon Tower



AGE
6+

2259.3
kg CO₂e



4.00 m



Ø 9.85 m



76.00 m²



Ø 9.85 m



3.00 m



19.50 m³



45



Equipamiento

6 postes de madera Robinia (Ø 250 – 350 mm),
Sin astillas, tal como crece, longitud 5.00 m,
parte superior de inglete a 100 mm,
con zapatas de acero

Ø 9.85 m

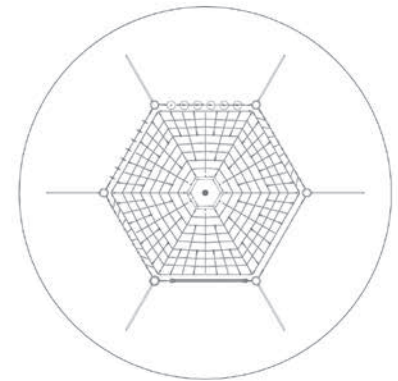





¡Atención!

El espacio requerido para cimientos (espacio de montaje) es mayor que el espacio mínimo requerido para el equipo.

4587-22

Midi Climbing Tepee



-  3.65 m
-  3.40 x 3.40 m
-  32.40 m²
-  5.90 x 5.90 m
-  2.20 m
-  2.20 m³
-  25
- 

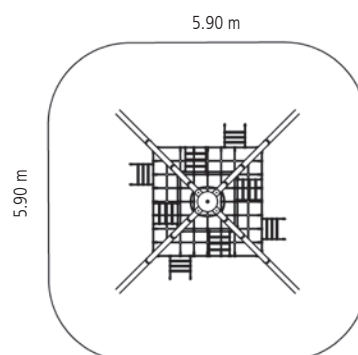

Equipamiento
Postes de acero (Ø 102 mm),
galvanizado en caliente,
longitud 5.00 m

4592

Hourglass

made by **HUCK**

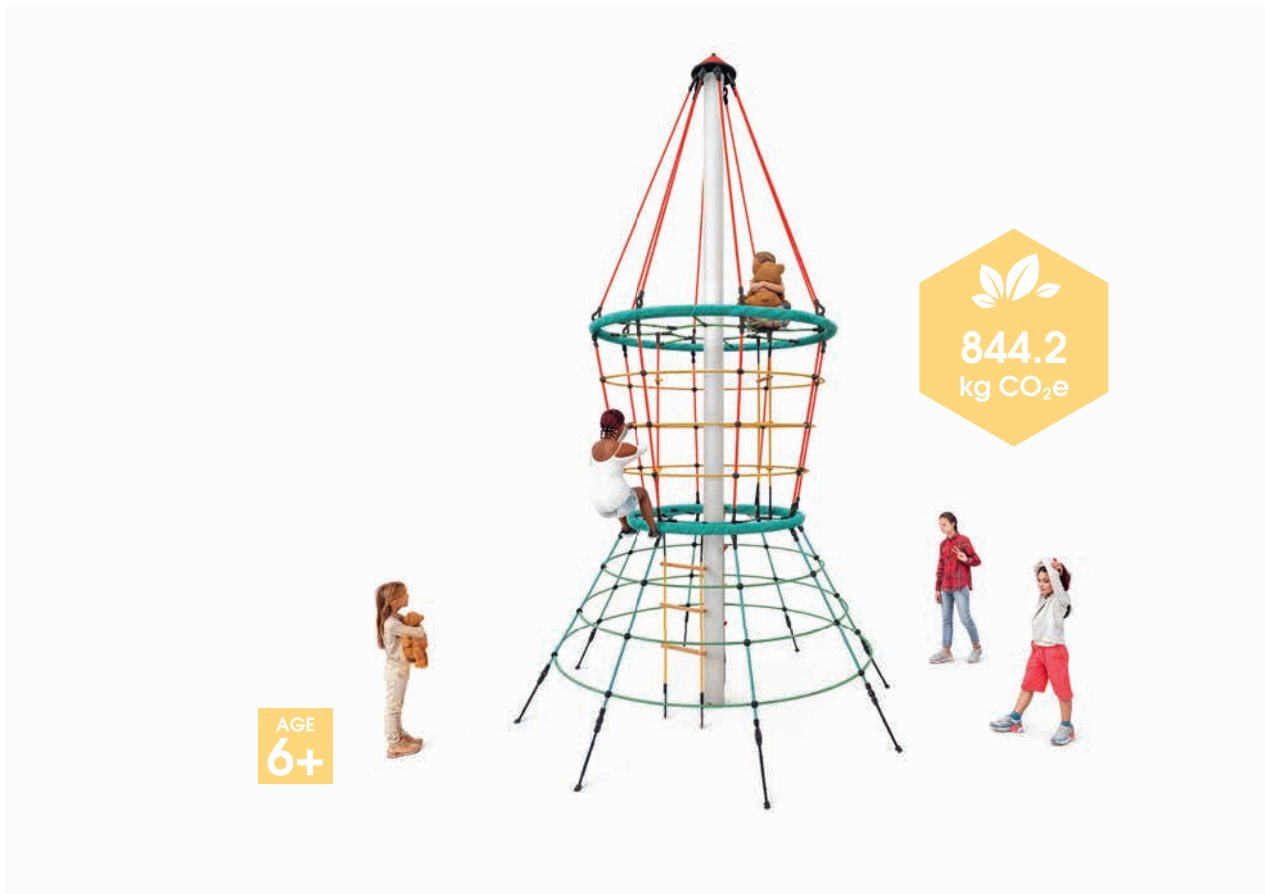

5.20 m



Ø 3.00 m



38.50 m²



Ø 7.00 m



max. 3.00 m



1.70 m³



19



Ø 7.00 m

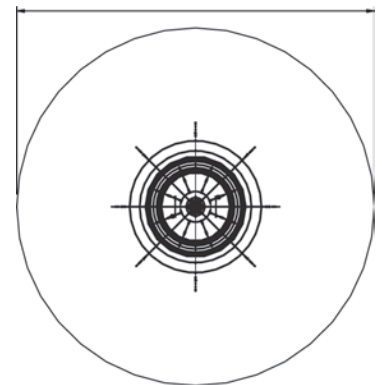

Equipamiento

1 Poste de acero (Ø 160 mm),
galvanizado en caliente,
longitud 6.00 m

20.02.000

Serpent – The Snake

1939.8
kg CO₂e



AGE
6+

Ejemplo de combinación

- 1.90 m
- 8.90 x 12.00 m
- 135.00 m²
- 14.95 x 12.20 m
- 1.90 m
- 35
- TUV

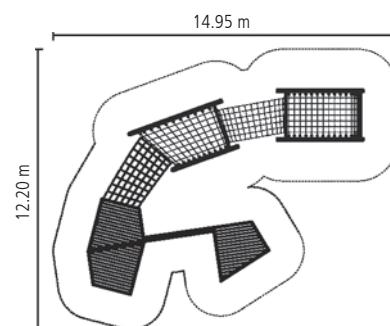

- + Cimientos prefabricados están incluidos en la entrega
- + Hecho de tubos de acero inoxidable

20.02.137

Tipi

made by **HUCK**



5.20 m



Ø 4.50 m



75.30 m²



Ø 9.80 m



2.90 m



2.00 m³



34



Ø 9.80 m

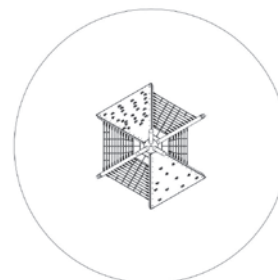

4588

Pantheon



- 4.00 m
- 11.35 m x 7.90 m
- 112.00 m²
- 14.30 m x 10.80 m
- 2.98 m
- 1.80 m³
- 50

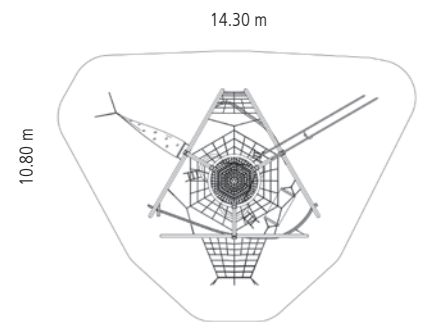







4588-2

Pantheon 2



AGE
6+

9.84 m



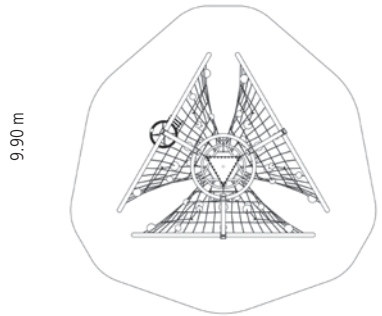

-  4.00 m
-  6.85 m x 6.00 m
-  74.00 m²
-  9.90 m x 9.84 m
-  2.98 m
-  1.35 m³
-  50



4685-1

Island's Bridges



-  3.80 m
-  13.35 x 7.20 m
-  84.10 m²
-  16.10 x 9.00 m
-  2.00 m
-  3.75 m³
-  50

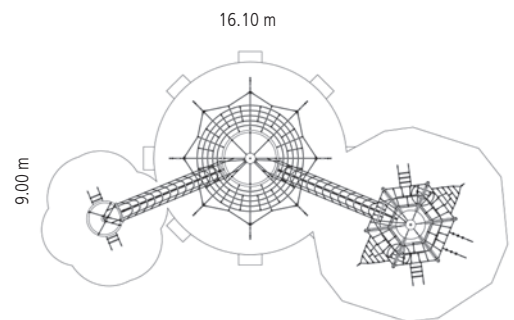







4684-1

Mineralien Rubi



AGE
6+

-  3.85 m
-  Ø 4.10 m
-  39.60 m²
-  Ø 7.10 m
-  1.50 m
-  1.95 m³
-  36
- 

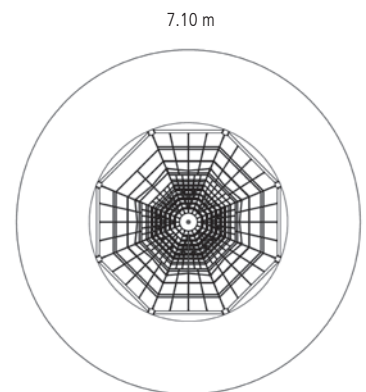

HIGHER – FURTHER –

made by **HUCK**



CAPÍTULO 5

PIRÁMIDES DE CUERDAS

Con sus impresionantes alturas y estructuras espaciales, nuestras pirámides de redes de cuerdas invitan a explorar y a gastar energía mediante el juego. Fomentan la movilidad, la coordinación y el espíritu de equipo, y ofrecen espacio para descansar.

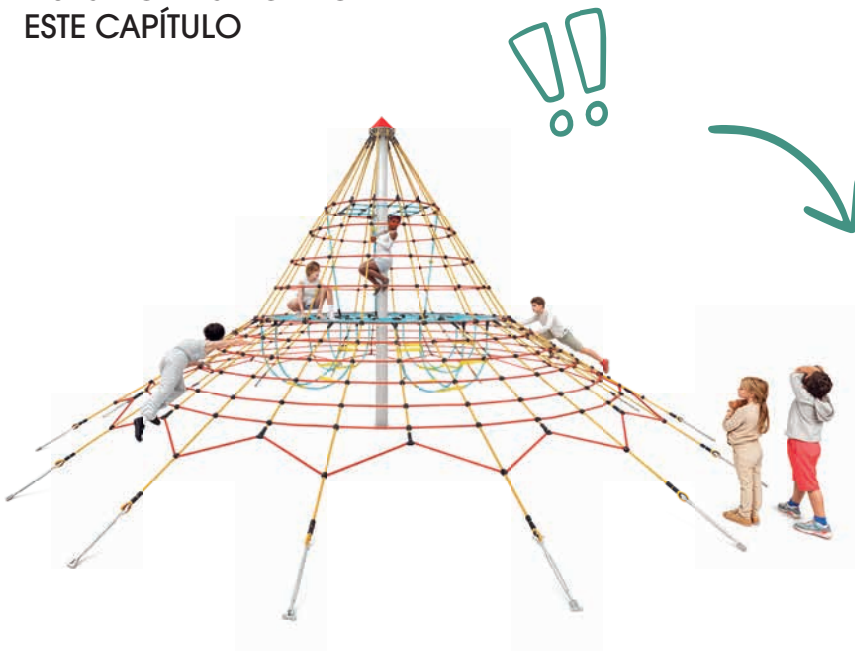
**NUESTRO DESTACADO EN
ESTE CAPÍTULO**

«Nuestras pirámides:
lugares donde crece
el valor, se forman
amistades y comienzan
las aventuras.»

Valentin Huck
Valentin Huck, CEO

Cheops-Pyramid Midi

Página 159

Para la explicación de los símbolos vea la tarjeta desplegable en la parte posterior

ROPE NET TOWER 1
4595

PÁGINA 162

PLASTIC LINK HAMMOCK
806

PÁGINA 55



ROPE NET PYRAMID DINO 1
10.01.100

PÁGINA 165

"CIRCUS" TRAMPOLINE
20.02.112G

PÁGINA 180

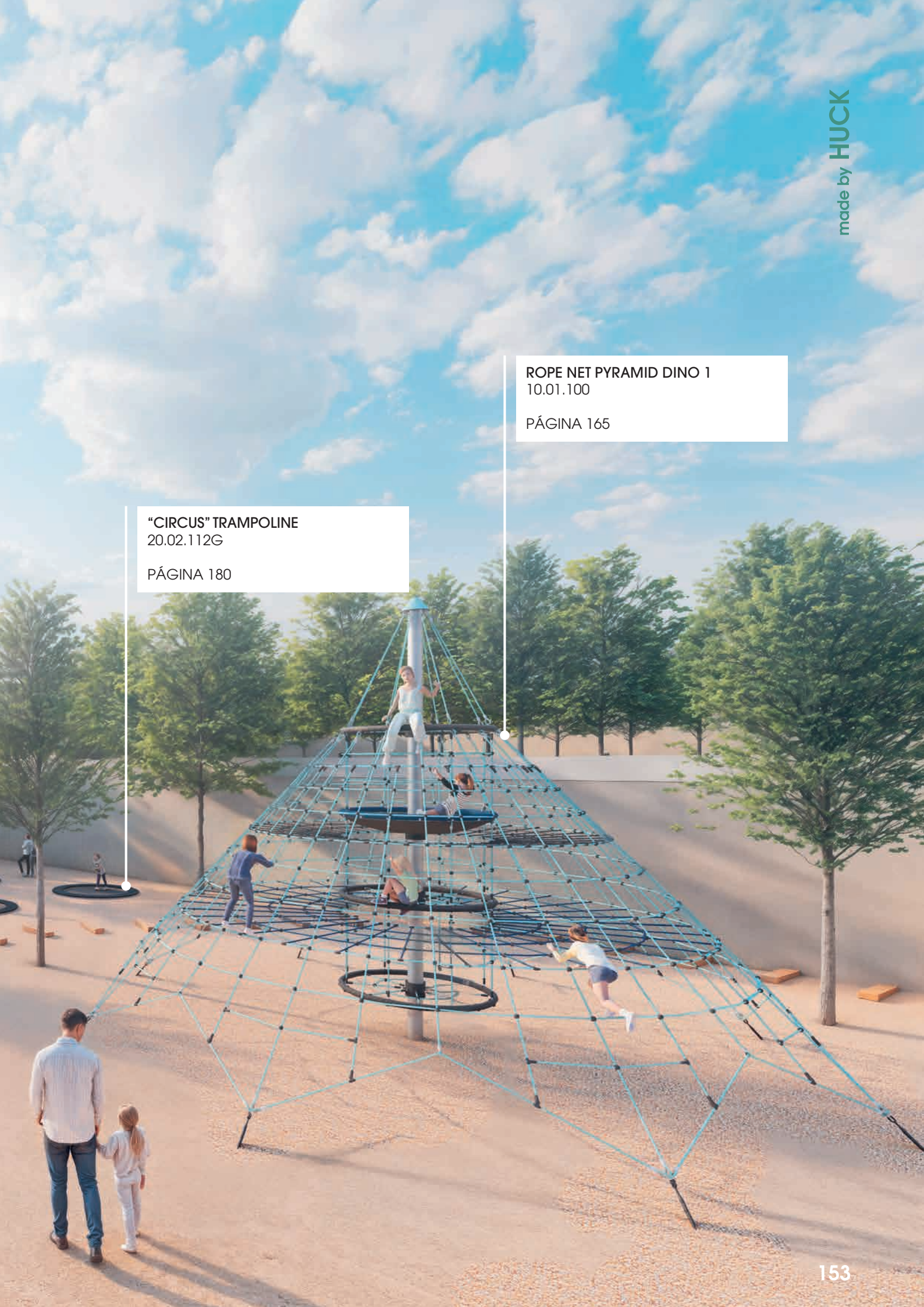

5000-8-6

SPIDER 8 Pyramid con 6 cuerdas de apoyo

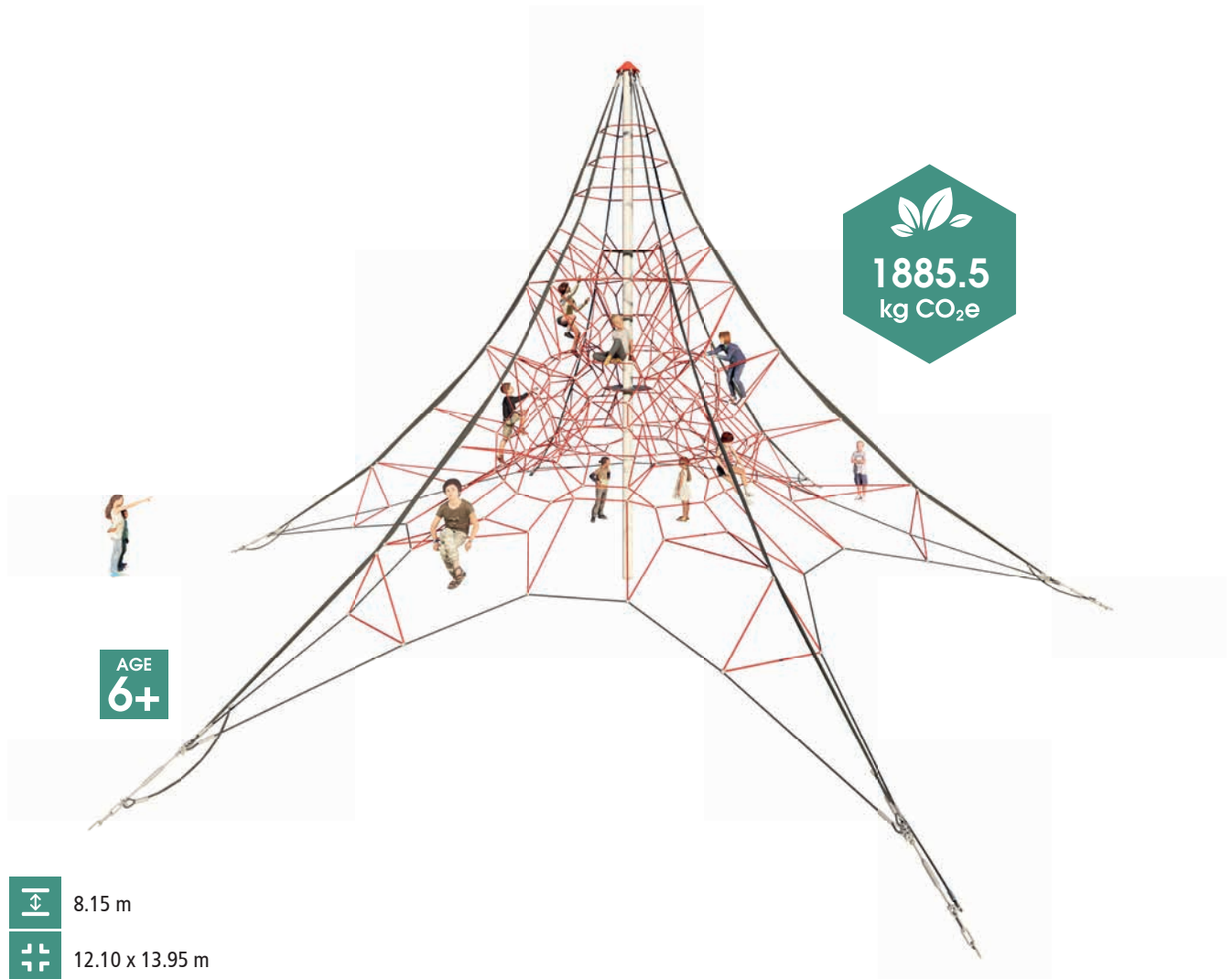

1885.5
kg CO₂e

AGE
6+

- 8.15 m
- 12.10 x 13.95 m
- 118.00 m²
- 12.50 x 11.90 m
- 1.80 m
- 13.20 m³
- 73
-

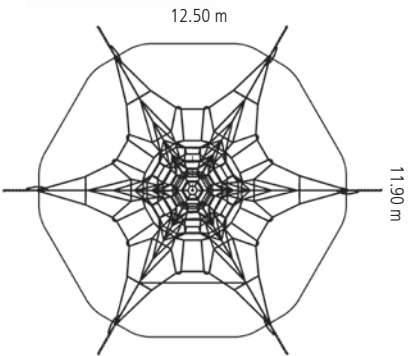









¡Atención!
El espacio requerido para los
cimientos (espacio de montaje)
es mayor que el espacio
mínimo del equipo.

Disponible en
diferentes colores.

5000-6-6

SPIDER 6 Pyramid con 6 cuerdas de apoyo

-  6.20 m
-  11.30 x 9.80 m
-  109.00 m²
-  11.80 x 11.60 m
-  1.60 m
-  12.80 m³
-  54
-  1648.8 kg CO₂e



¡Atención!



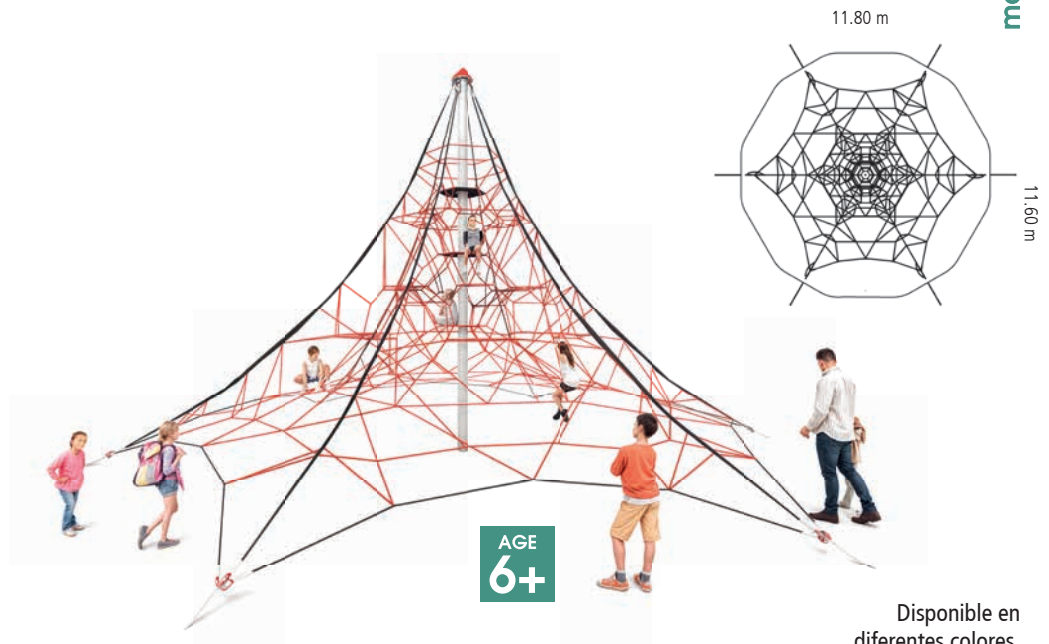





El espacio requerido para los cimientos (espacio de montaje) es mayor que el espacio mínimo del equipo.



Disponible en diferentes colores.

5000-6-4

SPIDER 6 Pyramid con 4 cuerdas de apoyo

-  6.45 m
-  8.75 x 8.75 m
-  97.30 m²
-  10.40 x 10.40 m
-  1.85 m
-  8.70 m³
-  51
-  1297.4 kg CO₂e



¡Atención!

El espacio requerido para los cimientos (espacio de montaje) es mayor que el espacio mínimo del equipo.

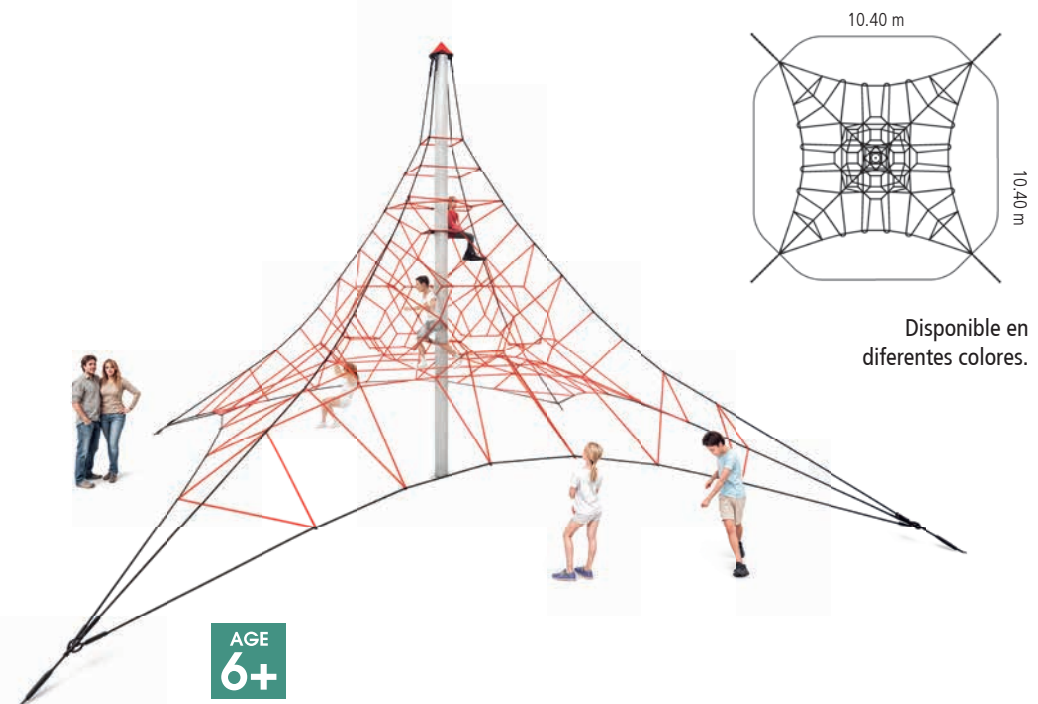

Disponible en diferentes colores.









5000-4-4

SPIDER 4 Pyramid con 4 cuerdas de apoyo



862.3
kg CO₂e

AGE
6+

-  4.35 m
-  5.90 x 5.90 m
-  52.20 m²
-  7.75 x 7.75 m
-  0.95 m
-  8.70 m³
-  18
- 

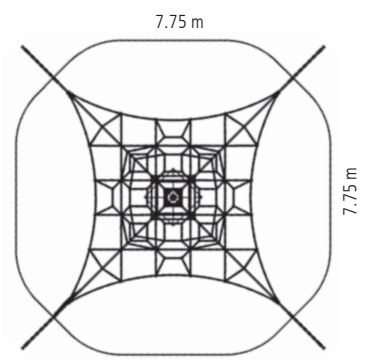

Disponibles en diferentes colores.

¡Atención!
El espacio requerido para los cimientos (espacio de montaje) es mayor que el espacio mínimo del equipo.









4644-1

Triops-Pyramid Mini



255.6
kg CO₂e

AGE
4+

-  3.25 m
-  4.60 x 4.00 m
-  17.10 m²
-  4.80 x 4.60 m
-  0.65 m
-  1.30 m³
-  10
- 

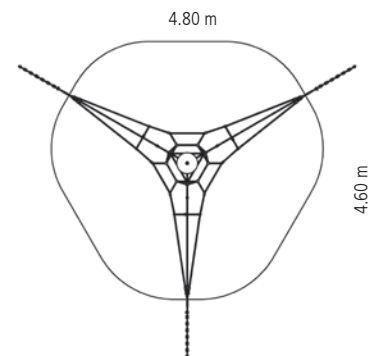

¡Atención!

El espacio requerido para los cimientos (espacio de montaje) es mayor que el espacio mínimo del equipo.

4643-3B

4643-3E

para anclaje al suelo

Cheops-Pyramid Maxi



1729.0
kg CO₂e

AGE
6+



5.70 m



Ø 11.00 m



98.50 m²



Ø 11.20 m



1.75 m



4.50 m³



167



Ø 11.20 m

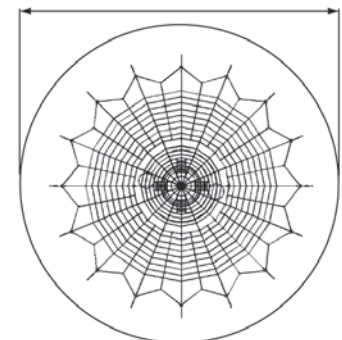

¡Atención!

El espacio requerido para los cimientos (espacio de montaje) es mayor que el espacio mínimo del equipo.

4643-2B

4643-2E

para anclaje al suelo

Cheops-Pyramid Midi

made by **HUCK**



1210.5
kg CO₂e

AGE
6+

- 4.20 m
- Ø 8.35 m
- 72.40 m²
- Ø 9.60 m
- 1.50 m
- 4.30 m³
- 40
- TUV

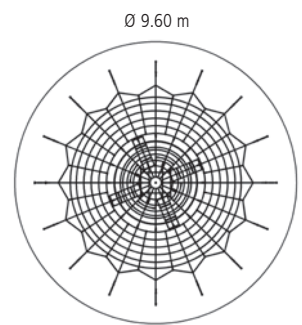

¡Atención!
El espacio requerido para los
cimientos (espacio de montaje)
es mayor que el espacio mínimo
del equipo.

4643-2B-10

Cheops-Combination Midi

2839.9
kg CO₂e

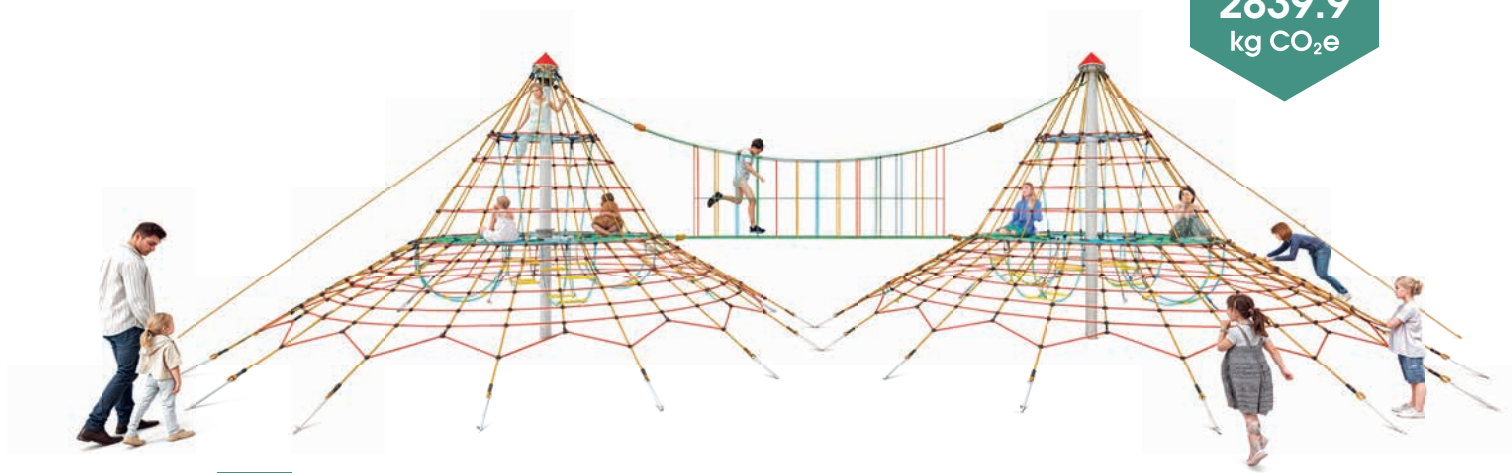

AGE
6+

- 4.20 m
- 18.85 x 8.35 m
- 139.60 m²
- 17.60 x 9.60 m
- 1.50 m
- 10.20 m³
- 92
- TUV

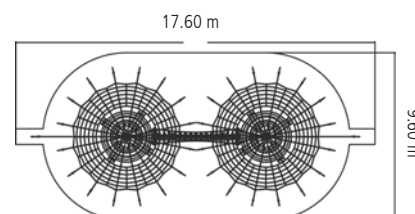

También disponible en Maxi.

¡Atención!

El espacio requerido para los cimientos (espacio de montaje) es mayor que el espacio mínimo del equipo.

4643-1B

4643-1E para anclaje al suelo

Cheops-Pyramid Mini

made by HUCK



- 3.50 m
- Ø 4.05 m
- 33.20 m²
- Ø 6.50 m
- 1.20 m
- 3.80 m³
- 31
- TUV

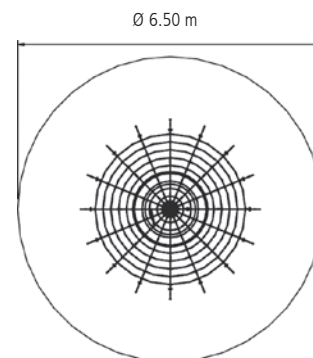











¡Atención!
El espacio requerido para los
cimientos (espacio de montaje)
es mayor que el espacio mínimo
del equipo.

4595

4595E para anclaje al suelo

Rope Net Tower 1

-  6.05 m
-  Ø 9.50 m
-  105.00 m²
-  Ø 11.60 m
-  2.00 m
-  4.60 m³
-  58
-  1537.6 kg CO₂e
- 
- 



AGE
6+

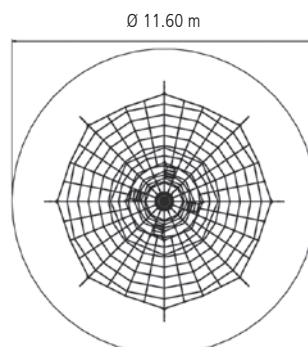











¡Con tobogán
bajo pedido!

¡Atención!
El espacio requerido para
los cimientos (espacio de montaje)
es mayor que el
espacio mínimo del equipo.

4596S

4596E para anclaje al suelo

Rope Net Tower 2

-  4.35 m
-  Ø 8.00 m
-  78.50 m²
-  Ø 10.00 m
-  1.50 m
-  4.20 m³
-  45
-  1250.4 kg CO₂e
- 
- 

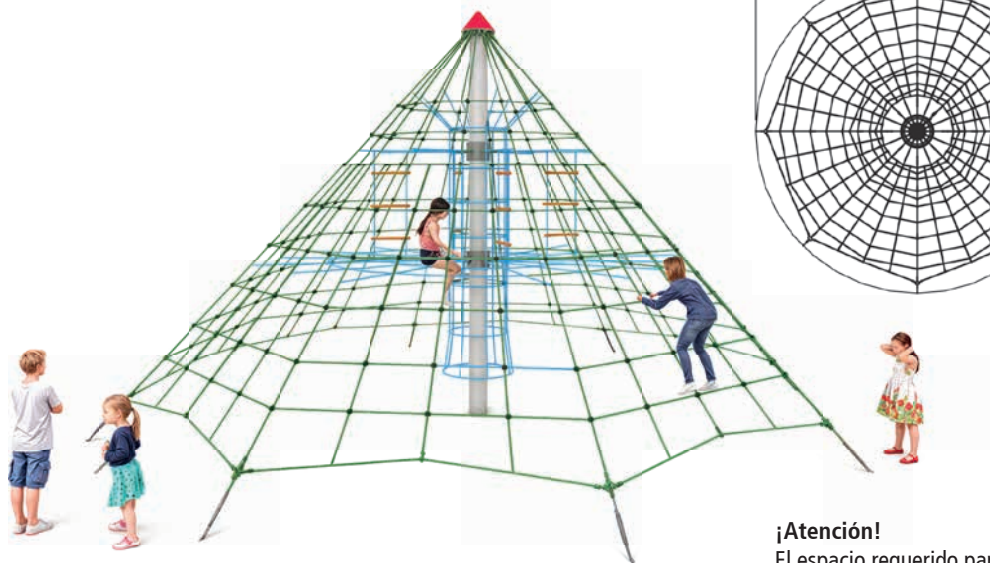

AGE
6+

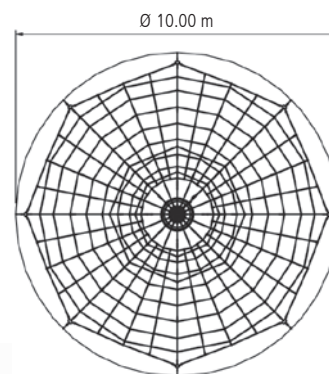

¡Con tobogán
bajo pedido!

¡Atención!
El espacio requerido para los
cimientos (espacio de montaje)
es mayor que el espacio mínimo
del equipo.









4641-10S

Deep Space Net Pyramid



1147.7
kg CO₂e

AGE
6+

-  5.20 m
-  Ø 7.00 m
-  64.50 m²
-  Ø 9.00 m
-  1.80 m
-  4.00 m³
-  93
- 

Ø 9.00 m

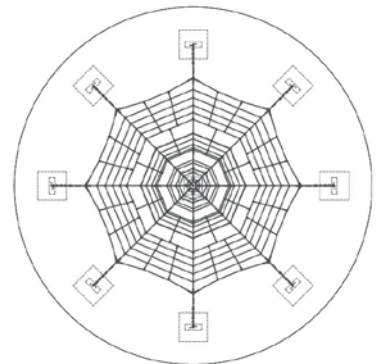

Nuevo look con cuerdas Hércules negras y conectores de plástico azules.

¡A petición, con tobogán adicional!

10.04.100

Rope Net Pyramid DINO XXL

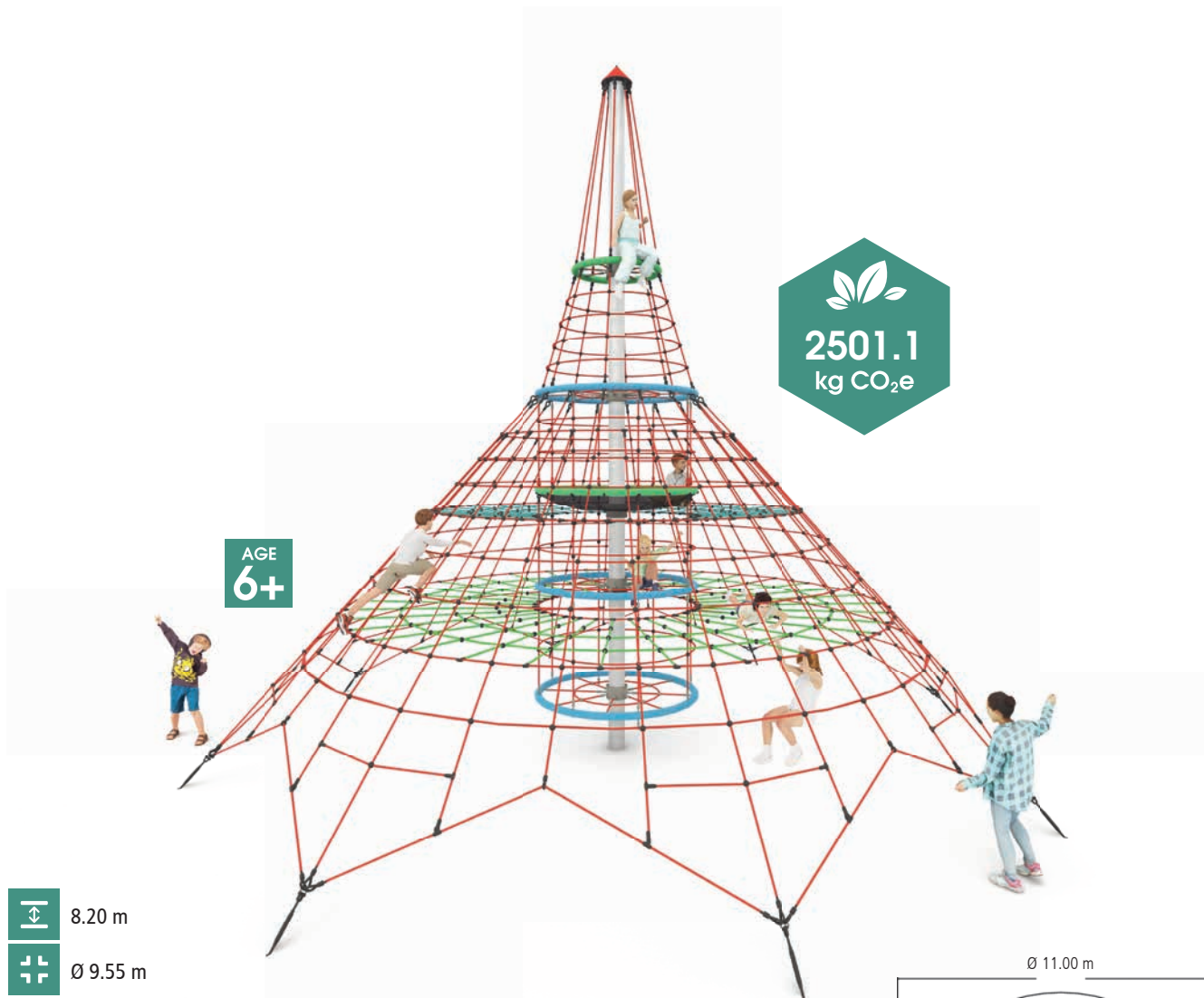

AGE
6+

2501.1
kg CO₂e

- 8.20 m
- Ø 9.55 m
- 95.00 m²
- Ø 11.00 m
- 1.75 m
- 4.30 m³
- 85
- TUV

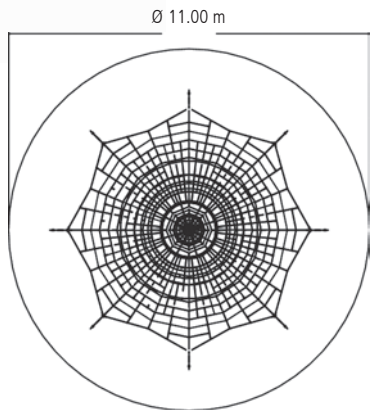

¡Atención!

El espacio requerido para los cimientos (espacio de montaje) es mayor que el espacio mínimo del equipo.

10.01.100

10.01.100E para anclaje al suelo





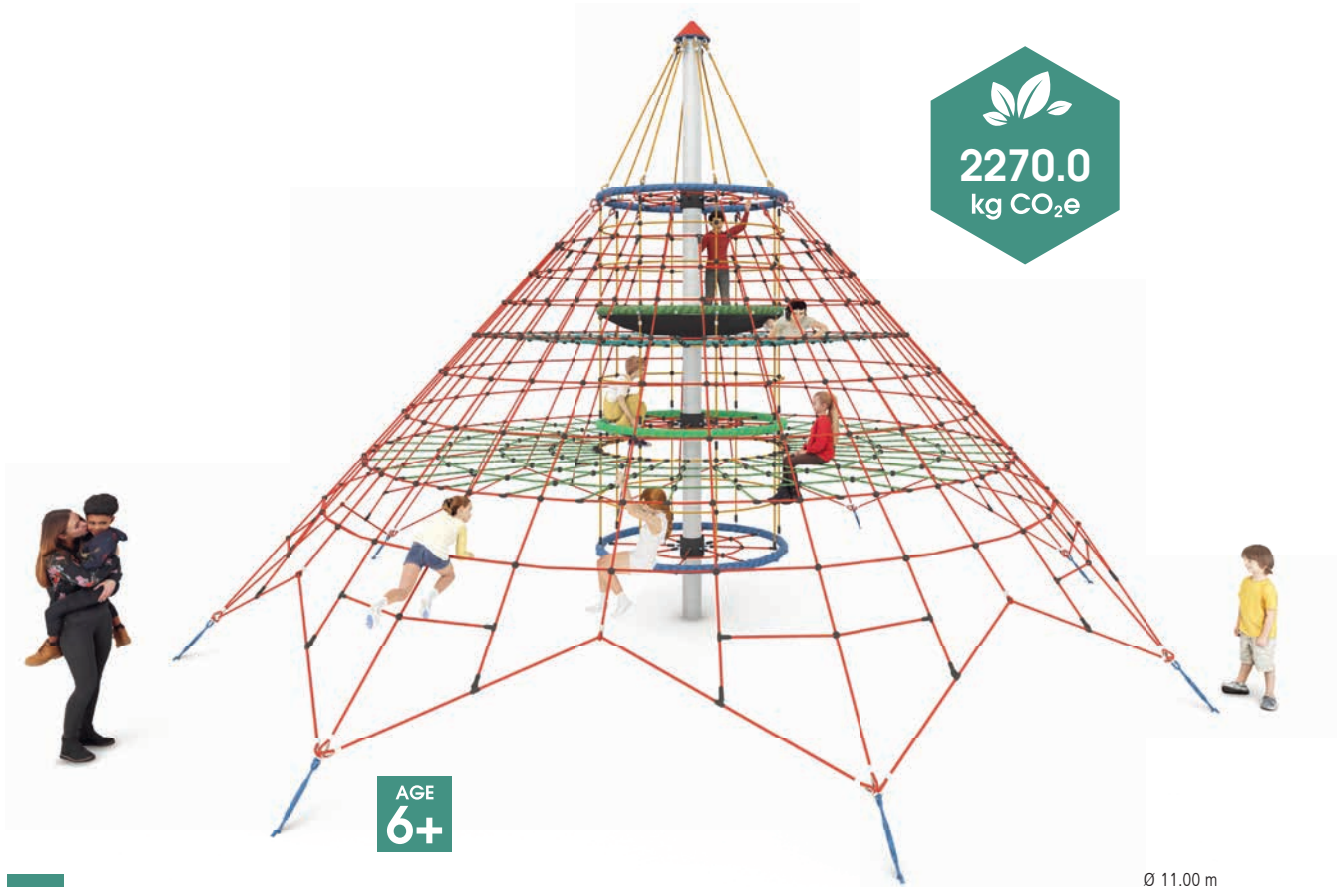



Rope Net Pyramid DINO 1

made by **HUCK**





2270.0
kg CO₂e

AGE
6+

-  6.05 m
-  Ø 9.55 m
-  95.00 m²
-  Ø 11.00 m
-  1.75 m
-  4.10 m³
-  83
- 
- 

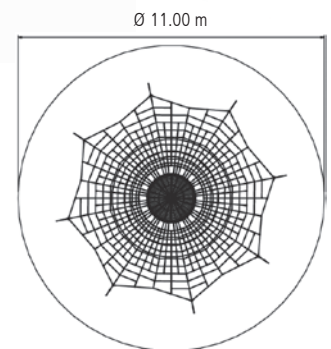
¡Atención!
El espacio requerido para los cimientos (espacio de montaje) es mayor que el espacio mínimo del equipo.



¡Con tobogán bajo pedido!

Las Pirámides DINO con un gran nido de pájaros para relajarse.

10.02.100S

10.02.100E para anclaje al suelo

Rope Net Pyramid DINO 2

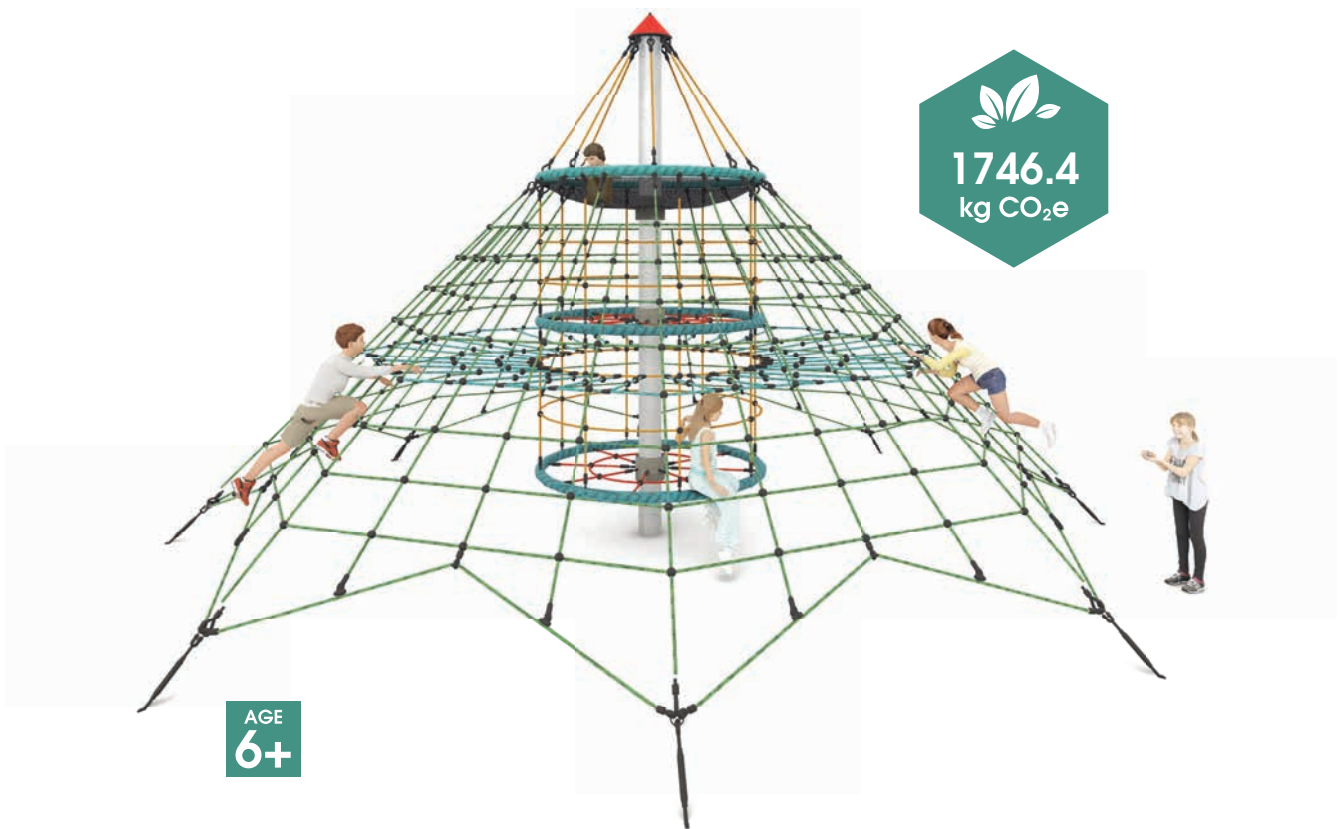

- 4.45 m
- Ø 7.75 m
- 66.50 m²
- Ø 9.20 m
- 1.50 m
- 4.30 m³
- 59
-

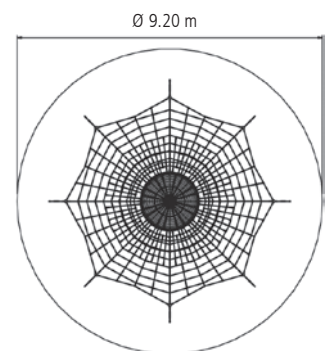

Las Pirámides DINO con un gran nido de pájaros para relajarse.

¡Atención!
El espacio requerido para los cimientos (espacio de montaje) es mayor que el espacio mínimo del equipo.

10.03.100S

10.03.100E para anclaje al suelo

Rope Net Pyramid DINO 3

made by **HUCK**



- 3.20 m
- Ø 5.60 m
- 35.00 m²
- Ø 6.70 m
- 1.75 m
- 3.40 m³
- 27
-

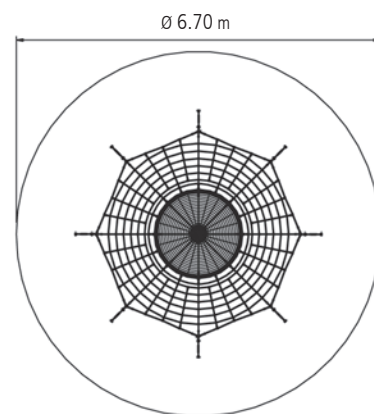









Las Pirámides DINO con un gran nido de pájaros para relajarse.

10.05.100

Rope Net Pyramid DINO Mini



-  2.25 m
-  3.70 x 3.50 m
-  25.00 m²
-  5.80 x 5.65 m
-  0.80 m
-  0.50 m³
-  13
- 

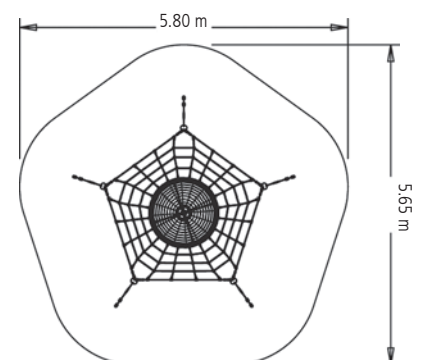

Las Pirámides DINO con un gran nido de pájaros para relajarse.

4641-1

4641-1E para anclaje al suelo







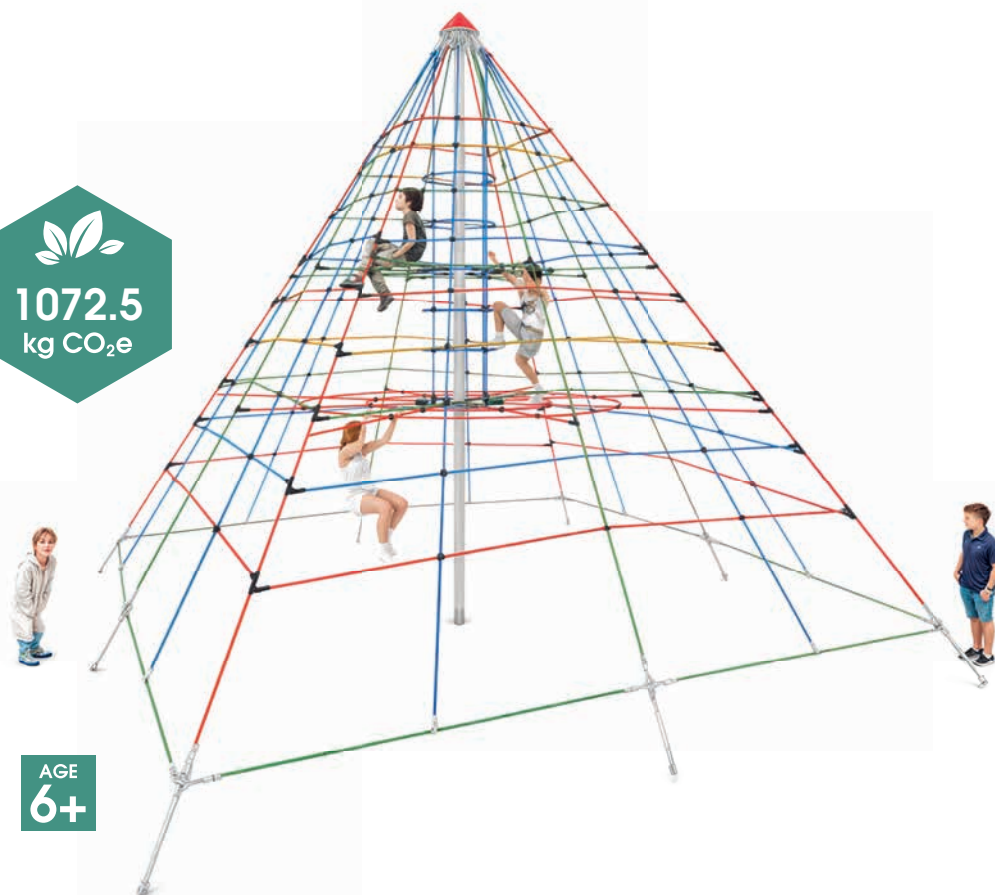

Super-Climb Maxi

made by **HUCK**

1072.5
kg CO₂e

AGE
6+



-  5.55 m
-  6.20 x 6.20 m
-  72.20 m²
-  8.60 x 8.60 m
-  1.75 m
-  4.30 m³
-  53
- 
- 

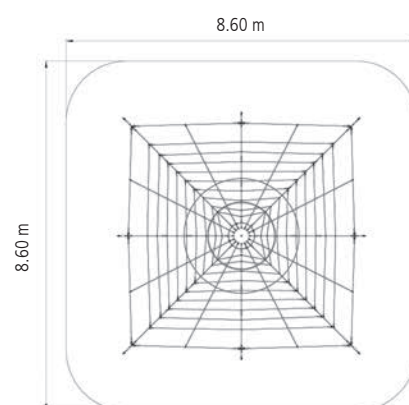

4641-2

4641-2E para anclaje al suelo

Super-Climb Midi

- 3.95 m
- 6.10 x 6.10 m
- 60.00 m²
- 7.90 x 7.90 m
- 3.00 m
- 2.10 m³
- 39
- 516.3 kg CO₂e
-



4641-3

4641-3E para anclaje al suelo

Super-Climb Mini

- 2.40 m
- 4.00 x 4.00 m
- 38.00 m²
- 6.30 x 6.30 m
- 1.80 m
- 0.70 m³
- 25
- 213.5 kg CO₂e
-

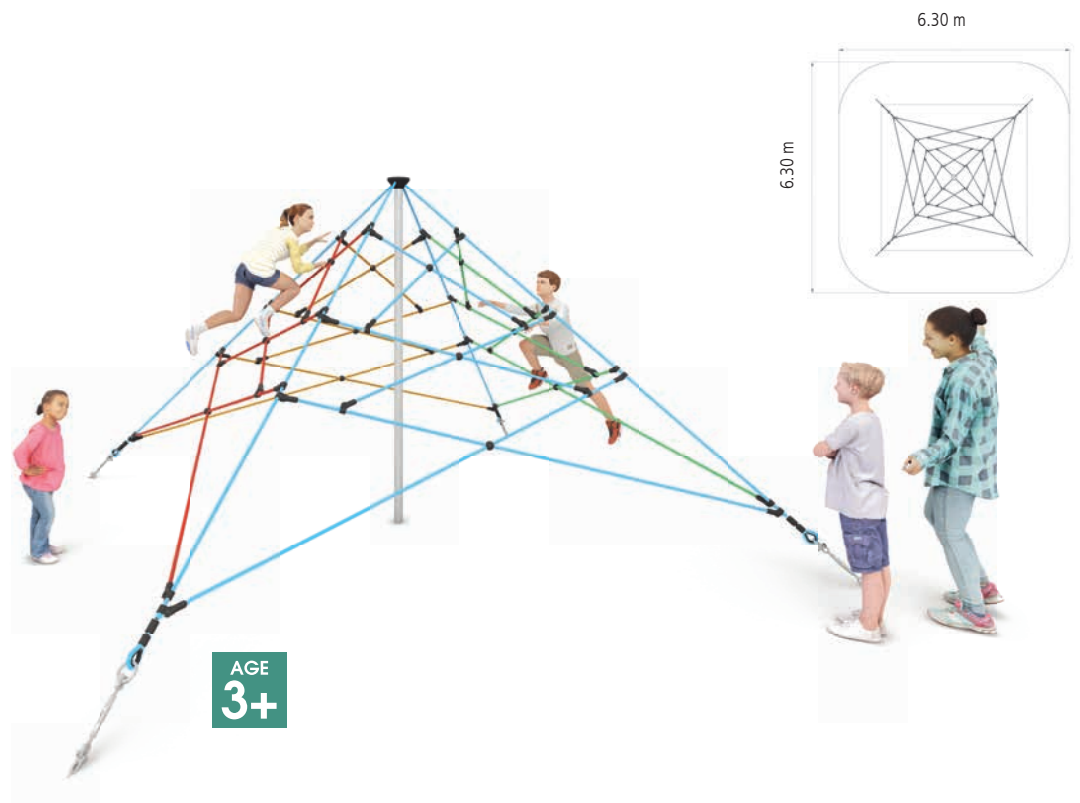

4640-1

X-Pyramid Maxi

made by **HUCK**



AGE
6+

- 4.20 m
- 5.50 x 5.50 m
- 60.00 m²
- 7.85 x 7.85 m
- 3.00 m
- 1.20 m³
- 32
-

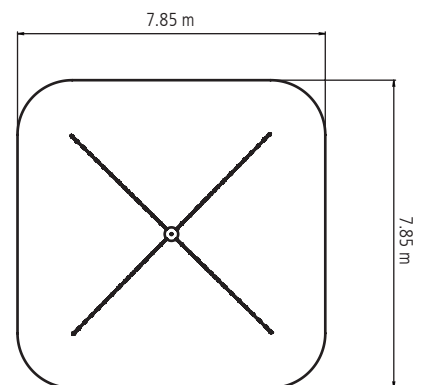

◆

BOUNCE RIGHT INTO JOY –

▶

made by **HUCK**



TRAMPOLINES Y EQUIPOS DE SALTO

Saltar fortalece, tanto física como mentalmente. Nuestros trampolines y equipos de salto fomentan el movimiento, el equilibrio y mucha diversión. Ideales para cualquier parque infantil, con seguridad certificada y auténtica diversión con Hally-Gally.

NUESTRO DESTACADO EN ESTE CAPÍTULO



«Con nuestros trampolines y equipos de salto, la energía se encuentra con la libertad y la diversión no conoce límites.»

Balancín de equilibrio

Página 179

Stefan Huck
Stefan Huck, CEO

Para la explicación de los símbolos vea la tarjeta desplegable en la parte posterior



TRAMPOLINE 2017
20.02.121

PÁGINA 189

“PICCOLO” TRAMPOLINE
20.02.118

PÁGINA 183

“CIRCUS” TRAMPOLINE
20.02.112G

PÁGINA 180

“ROLLI” TRAMPOLINE - WHEELCHAIR
FRIENDLY 20.02.115

PÁGINA 178

TRAMPOLINE 2000
20.02.120

PÁGINA 186

"PICCOLO" TRAMPOLINE
20.02.118

PÁGINA 183

"SATURN" TRAMPOLINE
20.02.111

PÁGINA 184

"CIRCUS" TRAMPOLINE
20.02.112G

PÁGINA 180

Trampolines Hally Gally – de acuerdo a DIN EN 1176 han sido probados y probados miles de veces durante más de 25 años

Nuestros trampolines robustos que soportan cualquier carga son:

- ⊕ Fácil de instalar y mantener
- ⊕ Disponible en numerosos tamaños y diseños
- ⊕ Completamente pre montado en la entrega y listo para jugar
- ⊕ Alternativamente, están disponibles como un kit a un precio razonable



Las colchonetas para saltar usadas por nosotros:

- ⊕ han creado especialmente resortes de acero galvanizado en caliente
- ⊕ tiene un área de salto a prueba de abrasión
- ⊕ se fabrican con eslabones de plástico especiales, dimensionalmente estables, o con membranas (reforzadas con tejido y sin HAP)
- ⊕ tienen un cable de alambre a prueba de rasgaduras y ofrecen una conexión robusta
- ⊕ ofrecer a los niños una experiencia de salto cómoda



Las suspensiones de muelle que usamos:

- ⊕ Han creado especialmente resortes de acero galvanizado en caliente
- ⊕ Ofrecen resistencia a la tracción incluso después de años
- ⊕ Se distribuyen según la forma y la carga que se produce
- ⊕ Son absorbentes de ruido
- ⊕ Facilitan movimientos de salto suaves

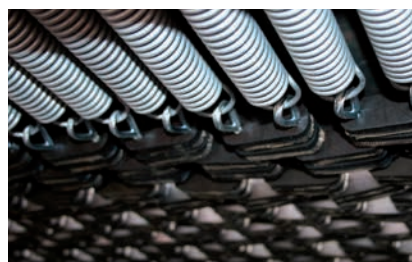

Las placas de protección contra caídas utilizadas por nosotros son:

- ⊕ Son resistentes y están altamente a prueba frente a la abrasión, especialmente en los bordes
- ⊕ Ofrecen absorción de impactos de alta calidad
- ⊕ El color estándar es el marrón rojizo, sin PAH, también esta disponible en negro bajo pedido
- ⊕ Están disponibles opcionalmente en otros colores y hechos de caucho EPDM bajo pedido



Las estructuras de marcos que utilizamos:

- ⊕ Tienen un marco completo de chapa de acero con ángulos de refuerzo y un galvanizado extra fuerte.
- ⊕ Son de larga duración y adecuados para la instalación en suelos húmedos
- ⊕ Tienen una solución de suspensión segura y estable para el resorte de acero
- ⊕ Tienen una solución de suspensión segura y estable para la disposición del resorte de acero
- ⊕ durante años tienen elementos de absorción de sonido entre marcos y esteras

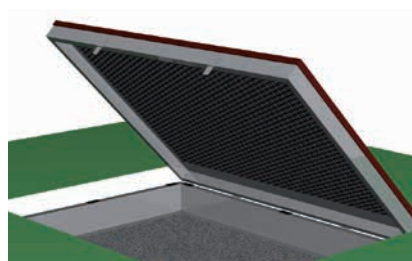

Los marcos excavados que usamos:

- ⊕ no es necesario instalarlo en cemento y tiene múltiples puesta en marcha y tiempos de instalación
- ⊕ Forman una conexión estable y permanente con el trampolín



¿Y el trabajo de mantenimiento?

- ⊕ Los trampolines son de bajo mantenimiento
- ⊕ Los ganchos para colgar para la colchoneta del trampolín incluidos

Vista general de los trampolines Hally-Gally

Trampolines Hally Gally – de acuerdo a DIN EN 1176	Área de salto	Dimensión externa	Dig-in frames	Material de la superficie de salto	propensión
Art. No. 20.02.115 "Rolli"	1.55 x 1.10 m	3.00 x 1.75 m	incluido	Uniones de plástico	Puede ser colgado
Art. No. 20.02.122 Mini-Trampoline montado	1.10 x 1.10 m	1.75 x 1.75 m	-	Uniones de plástico	Puede ser colgado
Art. No. 20.02.126 Mini-Trampoline en tierra	1.10 x 1.10 m	1.75 x 1.75 m	incluido	Uniones de plástico	Puede ser colgado
Art. No. 20.02.112G "Circus" with closed mat	Ø 1.30 m	Ø 1.90 m	incluido	Alfombra de goma	Puede ser colgado
Art. No. 20.02.104 "Circus Maximus"	Ø 1.90 m	Ø 2.50 m	incluido	Alfombra de goma	Puede ser colgado
Art. No. 20.02.106 "Maximus" 6.00 m long	0.98 x 5.34 m	1.65 x 6.00 m	incluido	Uniones de plástico	Puede ser colgado
Art. No. 20.02.105 "Maximus" 9.00 m long	0.98 x 8.34 m	1.65 x 9.00 m	incluido	Uniones de plástico	Puede ser colgado
Art. No. 20.02.118 "Piccolo" en tierra	0.85 x 0.85 m	1.50 x 1.50 m	incluido	Alfombra de goma	Puede ser colgado
Art. No. 20.02.111 "Saturn"	1.00 x 2.00 m	1.50 x 2.50 m	incluido	Alfombra de goma	Se puede levantar
Art. No. 20.02.500 "Kangaroo"	0.85 x 3.85 m	4.50 x 1.50 m	incluido	Alfombra de goma	Puede ser colgado
Art. No. 20.02.120 "2000" en tierra	1.75 x 2.50 m	2.25 x 3.00 m	-	Uniones de plástico	Se puede levantar
Art. No. 20.02.125 "2000" en tierra	1.75 x 2.50 m	2.25 x 3.00 m	Bajo Pedido	Uniones de plástico	Se despliega
Art. No. 20.02.110 XXL	1.75 x 3.00 m	2.25 x 3.50 m	Bajo Pedido	Uniones de plástico	Se despliega
Art. No. 20.02.108 "2012"	1.35 x 1.85 m	2.00 x 2.50 m	incluido	Uniones de plástico	Puede ser colgado
Art. No. 20.02.102 "2014"	1.60 x 1.60 m	2.25 x 2.25 m	incluido	Uniones de plástico	Puede ser colgado
Art. No. 20.02.121 "2017"	2.35 x 2.35 m	3.00 x 3.00 m	incluido	Uniones de plástico	Puede ser colgado

Los equipamientos de salto no son solo un equipamiento de juego

Saltar en un trampolín – a quién no le gusta hacer eso. Cuando diseñamos nuestros trampolines nos aseguramos que puedas disfrutar y que el equipo cumple con los requisitos de EN 1176.

El diseño de colchonetas de salto puede tener un impacto desagradable en el bienestar del usuario, por ejemplo, en su tensión y, por lo tanto, en la frecuencia de salto. En nuestras esteras de salto nosotros procedemos de la siguiente manera: establecemos la tensión esencialmente más suave y más apacible que en el caso de muchos equipos comparables. Junto

con la elasticidad gradual, nuestras alfombrillas rebotan más bajo, más lento y en general más suaves, lo que facilita un rebote notablemente más cómodo.

Por lo tanto, recomendamos encarecidamente a todos los amantes de los trampolines, que no descarten estos diseños como no esenciales y los consideren al seleccionar un trampolín. De modo que saltar en el trampolín siga siendo una experiencia cómoda, placentera y agradable a largo plazo.



20.02.115 incl. marcos de excavación

“Rolli” Trampoline - Wheelchair Friendly

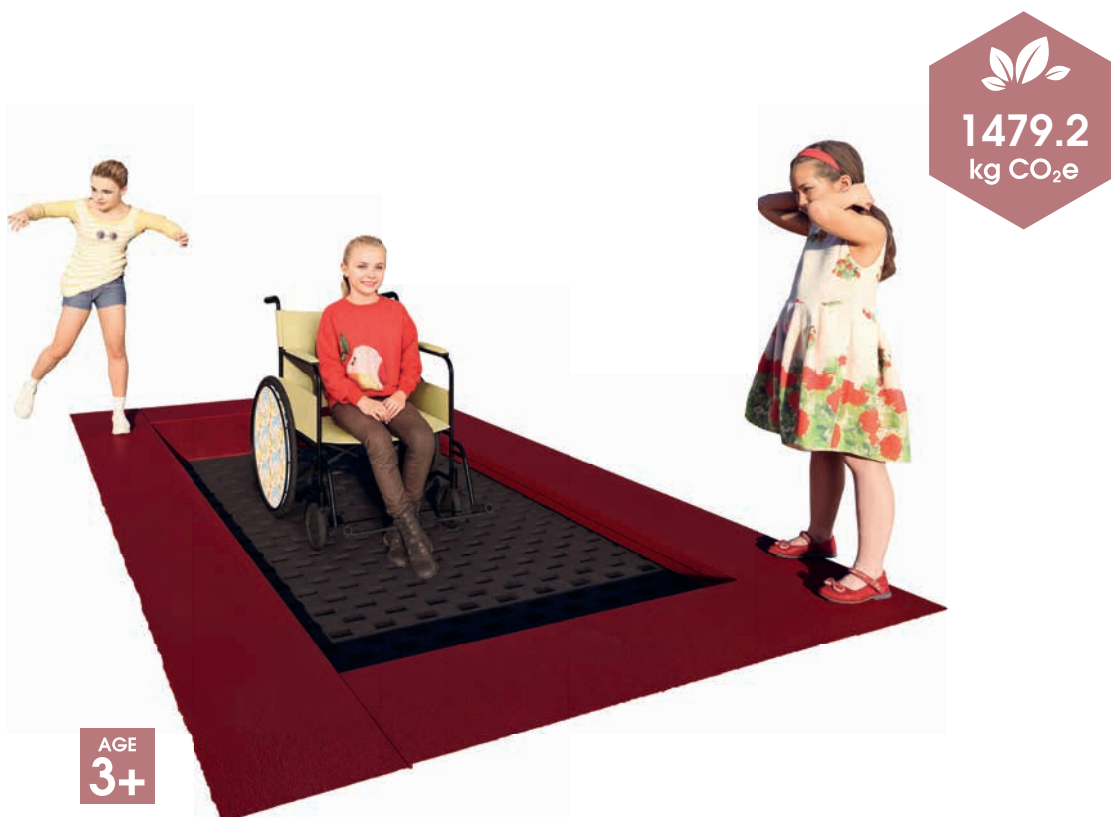

	3.00 x 1.75 m
	Área de salto: 1.55 x 1.10 m
	37.20 m ²
	6.35 x 5.10 m
	1.00 m
	3

El movimiento es algo bueno, incluso para las personas con discapacidad. Por lo tanto, hemos desarrollado el trampolín “Rolli” para usuarios de sillas de ruedas.

Beneficios

- + ¡incl. 2 rampas para un acceso fácil!
- + fácil de limpiar, simplemente cuelgue la alfombra
- + montaje rápido sin hormigón
- + premontado listo para jugar



4591-75

Balancín de equilibrio

made by HUCK

974.02
kg CO₂e

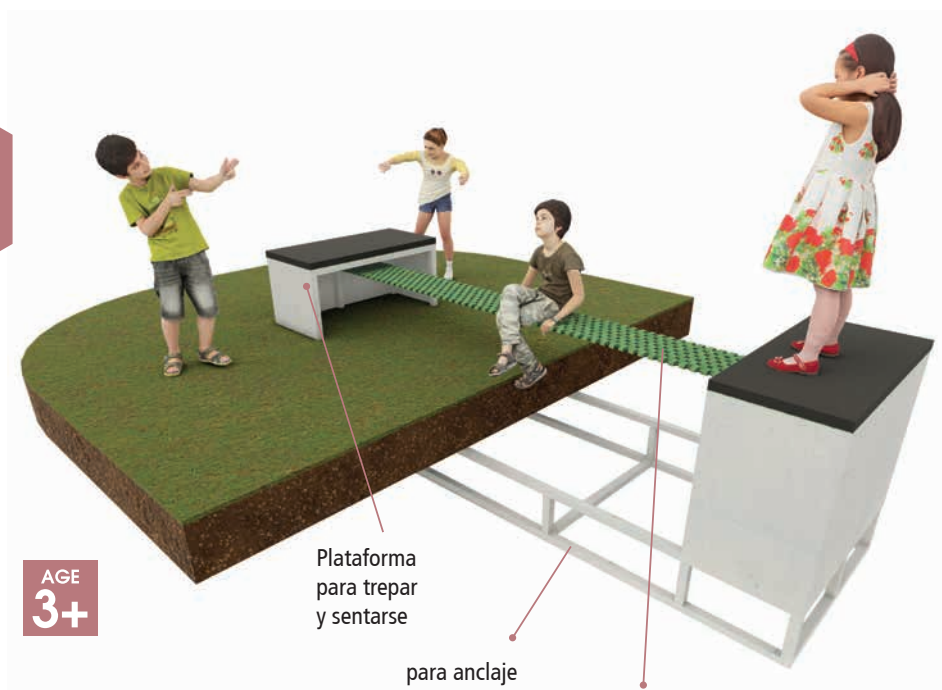

AGE
3+

Plataforma
para trepar
y sentarse

para anclaje
al suelo

MÚLTIPLES COLORES

la alfombra de equilibrio en
verde neón, azul, amarillo,
rojo y marfil

Alfombra de equilibrio
ligeramente elástica

1.00 m x 3.58 m

3.60 m x 1.10 m

4.00 m x 6.58 m

0.60 m

3



Profundidad de enterramiento: 0.55 m
Longitud de la alfombra de equilibrio: 3.00 m

Ventajas

- + Montaje sencillo
- + Para enterrar / instalar en el suelo
- + No se necesita cemento
- + Alfombra de equilibrio premontada
- + Estructura galvanizada en caliente, otros colores con suplemento
- + Efecto de juego similar al de un trampolín

20.02.112G incl. marcos de excavación

“Circus” Trampoline con malla cerrada



Ø 1.90 m
Área de salto: Ø 1.30 m

12.00 m²

Ø 4.35 m

1.00 m

2



Beneficios

- ⊕ Fácil de limpiar, simplemente cuelgue la alfombra.
- ⊕ Montaje rápido, sin hormigón.
- ⊕ Montado, listo para jugar.
- ⊕ incluido marco de excavación.

20.02.104 incl. marcos de excavación

“Circus Maximus” Trampoline



1407.7
kg CO₂e



AGE
3+

 Ø 2.50 m
Área de salto: Ø 1.90 m

 22.45 m²

 Ø 5.90 m

 1.00 m

 3



Beneficios

- ⊕ Fácil de limpiar, simplemente cuelgue la alfombra.
- ⊕ Montaje rápido, sin hormigón.
- ⊕ Montado, listo para jugar.
- ⊕ incluido marco de excavación.

20.02.106 6.00 m long, incl. marcos de excavación

20.02.105 9.00 m long, incl. marcos de excavación

“Maximus” Trampoline



6.00 m long

Art. No. 20.02.106

- 6.00 x 1.65 m
Área de salto: 5.34 x 0.98 m
- 37.00 m²
- 9.35 x 5.00 m
- 1.00 m
- 8
-

9.00 m long

Art. No. 20.02.105

- 9.00 x 1.65 m
Área de salto: 8.34 x 0.98 m
- 47.00 m²
- 12.35 x 5.00 m
- 1.00 m
- 10
-

Diseño con rampa de acceso separada

Beneficios

- + Fácil de limpiar, simplemente cuelgue la alfombrilla.
- + Montaje rápido, sin hormigón.
- + Montado, listo para jugar.
- + incluido marco de excavación.

20.02.118 incl. marcos de excavación

“Piccolo” Trampoline

658.1
kg CO₂e

made by **HUCK**



AGE
2+

- 1.50 x 1.50 m
Área de salto: 0.85 x 0.85 m
- 12.60 m²
- 3.85 x 3.85 m
- 1.00 m
- 1
-
-

Beneficios

- + Fácil de limpiar, simplemente cuelgue la alfombra.
- + Montaje rápido, sin hormigón.
- + Montado, listo para jugar.
- + incluido marco de excavación.

20.02.111 incl. marcos de excavación

“Saturn” Trampoline

	1.50 x 2.50 m Área de salto: 2.00 x 1.00 m
	26.30 m ²
	5.00 x 6.00 m
	1.00 m
	4
	797.6 kg CO ₂ e
	
	



Beneficios

- ⊕ incl. marcos de excavación
- ⊕ montaje rápido sin hormigón
- ⊕ premontado listo para jugar

AGE
3+

20.02.500 incl. marcos de excavación

“Kangaroo” Trampoline

	4.50 x 1.50 m Área de salto: 3.85 x 0.85 m
	31.35 m ²
	7.85 x 4.85 m
	1.00 m
	3
	1575.1 kg CO ₂ e
	
	



Beneficios

- ⊕ Fácil de limpiar.
- ⊕ Montaje rápido, sin hormigón.
- ⊕ Montado, listo para jugar.
- ⊕ incluido marco de excavación.

AGE
3+

20.02.122 para montaje con revestimiento de madera de alta calidad

20.02.126 para montaje en suelo, incl. marco de excavación

Mini-Trampoline

made by HUCK

891.2
kg CO₂e

862.8
kg CO₂e



AGE
3+

1.75 x 1.75 m
Área de salto: 1.10 x 1.10 m

13.75 m²

4.10 x 4.10 m

montado 1.40 m
en tierra 1.00 m

5



Beneficios

- + Fácil de limpiar, simplemente cuelgue la alfombra.
- + Montaje rápido, sin hormigón.
- + Montado, listo para jugar.
- + incluido marco de excavación.

20.02.120 para montaje con revestimiento de madera de alta calidad

20.02.125 para montaje en suelo

20.02.110 XXL

Trampoline 2000 – The Original



Art. No. 20.02.120
Art. No. 20.02.125

	3.00 x 2.25 m Área de salto: 2.50 x 1.75 m
	37.40 m ²
	6.50 x 5.75 m
	1.00 m
	8

Art. No. 20.02.109
Art. No. 20.02.110 XXL

	3.50 x 2.25 m Área de salto: 3.00 x 1.75 m
	40.25 m ²
	7.00 x 5.75 m
	1.00 m
	8

Dig-in frames Trampoline 2000

Art. No. 20.02.123

Art. No. 20.02.128

(para protección contra caídas de líquidos)







Kit: Marcos de chapa de acero para un montaje rápido sin trabajos de hormigón

20.02.108 incl. marcos de excavación
Trampoline 2012



AGE
3+

1284.0
 kg CO₂e

-  2.50 x 2.00 m
 Área de salto: 1.85 x 1.35 m
-  31.30 m²
-  5.85 x 5.35 m
-  1.00 m
-  4
- 
- 

Beneficios

- ⊕ Montaje rápido, sin hormigón.
- ⊕ incluido marcos de excavación.
- ⊕ Fácil de limpiar, simplemente cuelga la alfombra.

20.02.102 incl. marcos de excavación

Trampoline 2014

1257.4
kg CO₂e



AGE
3+

 2.25 x 2.25 m
Área de salto: 1.60 x 1.60 m

 31.35 m²

 5.60 x 5.60 m

 1.00 m

 4



Beneficios

- + desglosado para facilitar el envío
- + para instalación propia in situ
- + montaje rápido sin hormigón
- + incl. marcos de excavación
- + limpieza simple levantando la estera

20.02.121 incl. marcos de excavación

Trampoline 2017

made by **HUCK**



AGE
3+

-  3.00 x 3.00 m
Área de salto: 2.35 x 2.35 m
-  40.30 m²
-  6.35 x 6.35 m
-  1.00 m
-  8
- 
- 

Beneficios

- ⊕ Montaje rápido, sin hormigón.
- ⊕ incluido marcos de excavación.
- ⊕ Fácil de limpiar, simplemente cuelgue la alfombra.

Disponibles más opciones de color para almohadillas de seguridad y colchonetas



WHERE CONNECTIONS START –



made by **HUCK**

CARRUSELES Y BALANCINES

Girar, balancearse, reír: nuestros carruseles y balancines aportan dinamismo e interacción social a cualquier parque infantil. Con opciones inclusivas y detalles inteligentes, fomentan la comunidad de manera lúdica.

NUESTRO DESTACADO EN ESTE CAPÍTULO



«Con nuestros carruseles y balancines, la diversión no tiene límites y el sentido del equilibrio se entrena automáticamente.»

Wolfgang Keiner, CEO

Bird's Nest Carrusel

Página 196

Para la explicación de los símbolos vea la tarjeta desplegable en la parte posterior



LIANA SWING
20.01.090S
PÁGINA 203

LARGE CLIMBING PYRAMID
20.01.060S
PÁGINA 198

SPIDER 4 PYRAMID
5000-4-4

PÁGINA 156

MUSHROOM CAROUSEL
20.05.110S

PÁGINA 204

NET SEESAW
FABRICADO EN MADERA 4587

PÁGINA 208

ERST HUCK,
DANN ACTION

CAJA DE MOVILIDAD
2025

PÁGINA 15

20.01.120S

Spiral Carousel

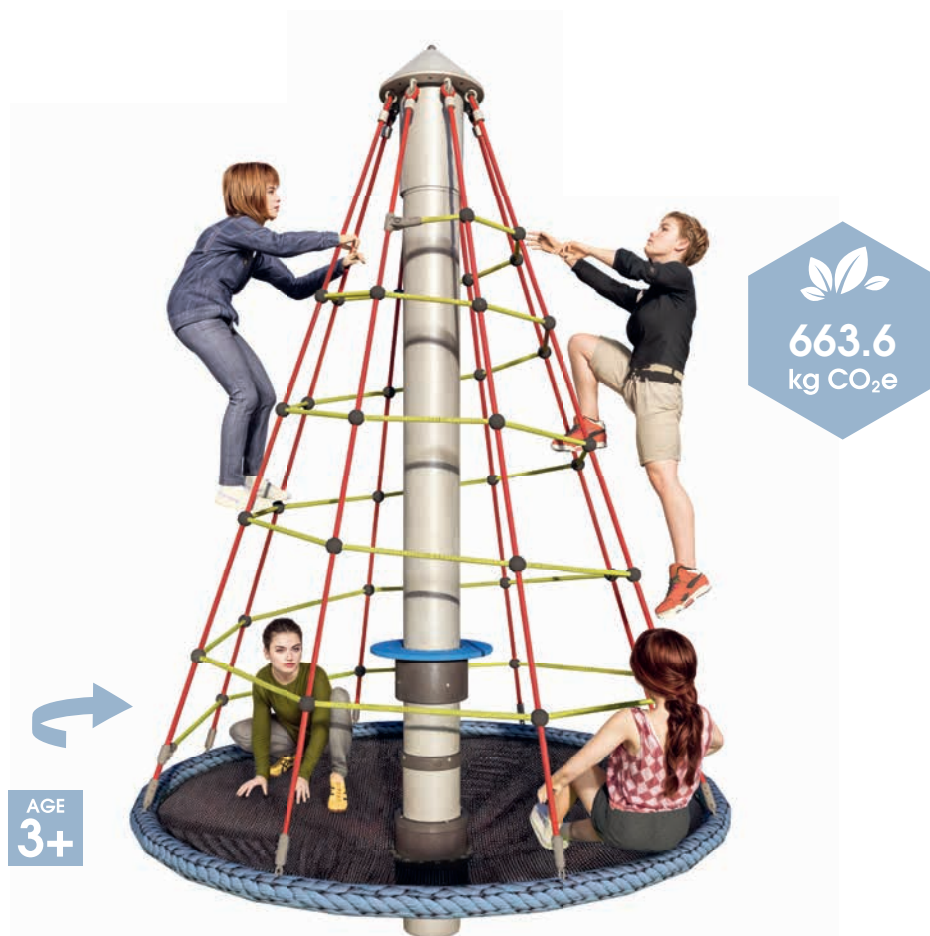

AGE
3+

663.6
kg CO₂e









-  3.00 m
-  Ø 1.90 m
-  28.25 m²
-  Ø 7.00 m
Recomendado Ø 10.00 m
-  2.00 m
-  1.20 m³
-  13
- 

4594-41

Nest Carousel



AGE
3+

-  1.80 m
-  Ø 1.20 m
-  14.40 m²
-  Ø 4.30 m
Recomendado Ø 6.00 m
-  1.15 m
-  0.40 m³
-  6
- 

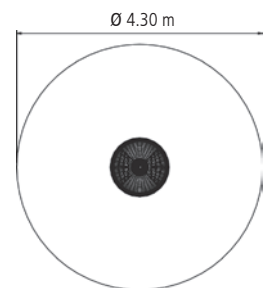

20.01.080S









Bird's Nest Carousel

	3.00 m
	Ø 1.90 m
	28.25 m ²
	Ø 6.00 m Recomendado Ø 9.00 m
	0.80 m
	1.20 m ³
	8
	629.7 kg CO ₂ e
	



20.06.130 para anclaje al suelo

Mini Bird's Nest Carousel

	2.20 m
	Ø 1.40 m
	23.75 m ²
	Ø 5.50 m Recomendado Ø 8.00 m
	0.80 m
	6
	530.4 kg CO ₂ e
	
	





4668-20 para anclaje al suelo, sin cimentación

Little Eagle's Nest Carousel

made by HUCK



0.45 m



Ø 1.00 m



19.60 m²



Ø 5.00 m



0.45 m





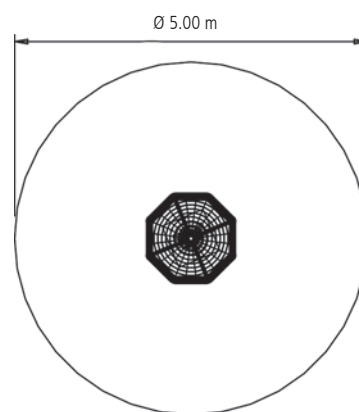





3



20.01.060S

Large Climbing Pyramid



-  4.20 m
-  Ø 3.50 m
-  50.00 m²
Recomendado 95.00 m²
-  Ø 8.00 m
Recomendado Ø 11.00 m
-  2.80 m
-  1.00 m³
-  20
- 









20.01.070S

Mini Climbing Pyramid



AGE
3+

772.5
kg CO₂e

-  3.00 m
-  Ø 3.50 m
-  50.20 m²
-  Ø 8.00 m - Ø 10.00 m
-  2.00 m
-  1.20 m³
-  15
- 

4592-20 Diablo

526.0
kg CO₂e



AGE
3+





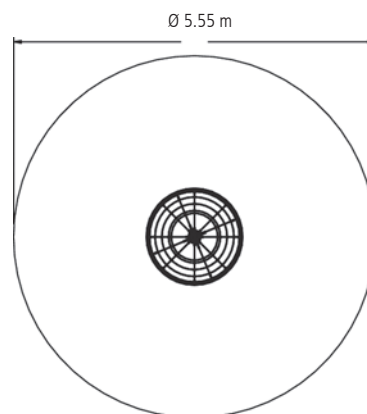





- 3.00 m
- Ø 2.00 m
- 24.20 m²
- Ø 5.55 m
Recomendado Ø 7.00 m
- 2.00 m
- 1.20 m³
- 16
-



20.01.130S





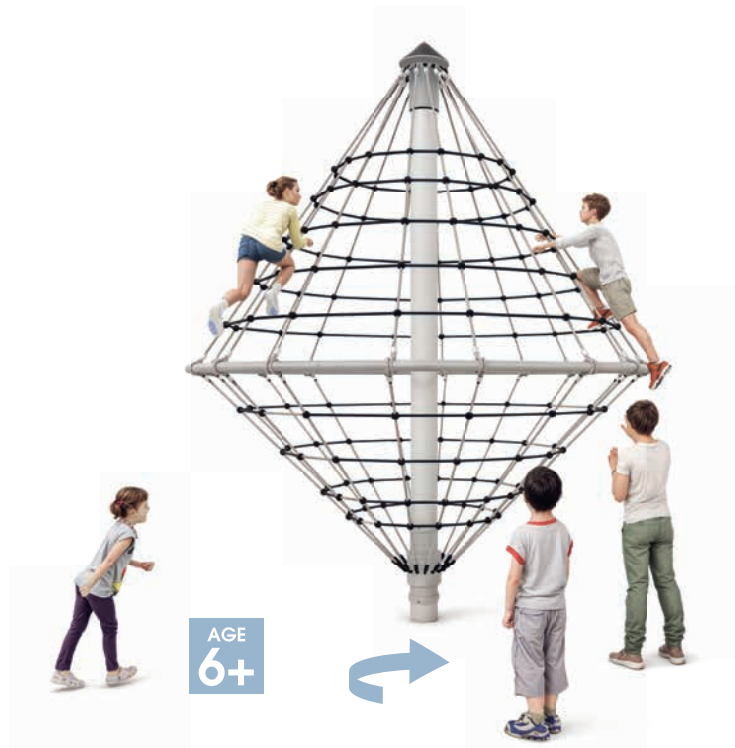



Climbing Whirl

-  4.20 m
-  Ø 3.50 m
-  50.00 m²
-  Ø 8.00 m
Recomendado Ø 11.00 m
-  2.50 m
-  1.20 m³
-  20
-  955.1 kg CO₂e
- 



20.01.135

Midi-Climbing Whirl

-  3.00 m
-  Ø 2.00 m
-  38.50 m² / 78.55 m²
-  Ø 7.00 m / Ø 10.00 m
-  1.70 m
-  1.00 m³
-  8
-  486.9 kg CO₂e
- 











20.01.020S

Space Capsule



AGE
6+

-  3.40 m
-  Ø 3.50 m
-  50.25 m²
-  Ø 8.00 m
Recomendado Ø 11.00 m
-  2.00 m
-  1.00 m³
-  19
- 

1330.8
kg CO₂e









20.01.090S

Liana Swing

made by HUCK











AGE
3+

-  3.50 m
-  Ø 3.60 m
-  50.00 m² / 95.00 m²
-  Ø 8.00 m
Recomendado Ø 11.00 m
-  1.00 m
-  1.25 m³
-  4
- 

20.05.110S

Mushroom Carousel con poste de acero



-  1.20 m
-  Ø 2.00 m
-  28.25 m²
-  Ø 6.00 m
-  0.90 m
-  0.50 m³
-  14
- 

20.01.150S

Tower Carousel

made by HUCK









986.0
kg CO₂e

AGE
6+

-  4.20 m
-  Ø 2.00 m
-  50.20 m²
-  Ø 8.00 m
Recomendado Ø 11.00 m
-  2.80 m
-  1.00 m³
-  12
- 

20.01.170 Ellipsilon



-  2.95 m
-  Ø 2.30 m
-  38.50 m²
-  Ø 7.00 m
Recomendado Ø 10.00 m
-  2.00 m
-  0.80 m³
-  15
- 

4530-60

Spinning Mushroom







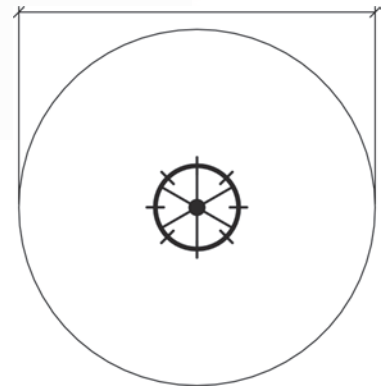

433.7
kg CO₂e

AGE
6+



Ø 8.00 m



-  2.55 m
-  Ø 2.30 m
-  50.00 m²
-  Ø 8.00 m
-  1.60 m
-  1.00 m³
-  8
- 

Equipamiento
1 Poste de acero (Ø 160 mm),
galvanizado en caliente,
longitud 3.00 m, con tapa

4587

Net Seesaw fabricado en madera

506.4
kg CO₂e



AGE
3+

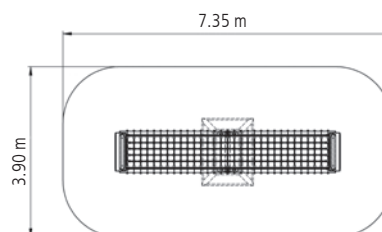

- 1.30 m
- 4.35 x 0.90 m
- 26.50 m²
- 7.35 x 3.90 m
- 1.25 m
- 0.80 m³
- 6
- TUV

4587S

Net Seesaw fabricado en acero







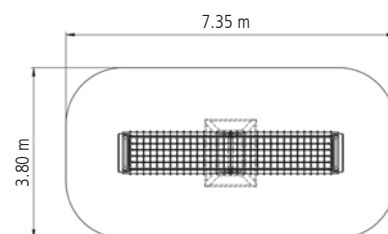

made by **HUCK**



754.2
kg CO₂e

AGE
3+



-  1.40 m
-  4.35 x 0.80 m
-  26.00 m²
-  7.35 x 3.80 m
-  1.20 m
-  0.80 m³
-  6
- 

CLIMBING, YOUR WAY –

made by **HUCK**



REDES DE ESCALADA, CUERDAS Y PUENTES A MEDIDA

Las redes y cuerdas de trepa HUCK crean espacios para el juego imaginativo y activo. Fabricadas con cuerda Hércules de alta durabilidad, ofrecen amplias posibilidades de personalización en color, forma y funcionalidad, adaptándose a cada entorno.

Así, cada proyecto se convierte en una pieza única, pensada para inspirar y perdurar.

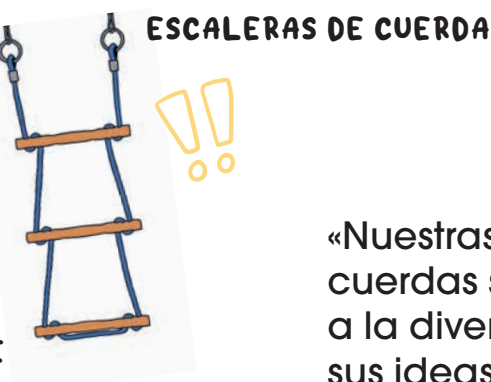
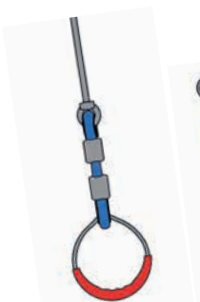
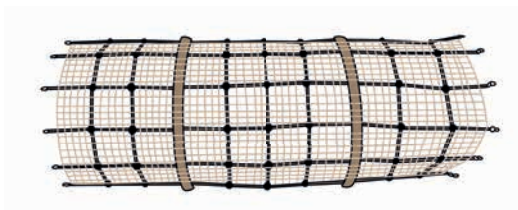

«Nuestras redes y cuerdas se adaptan a la diversidad de sus ideas.»

Valentin Huck
Valentin Huck, CEO

CONFIGURADOR DE REDES

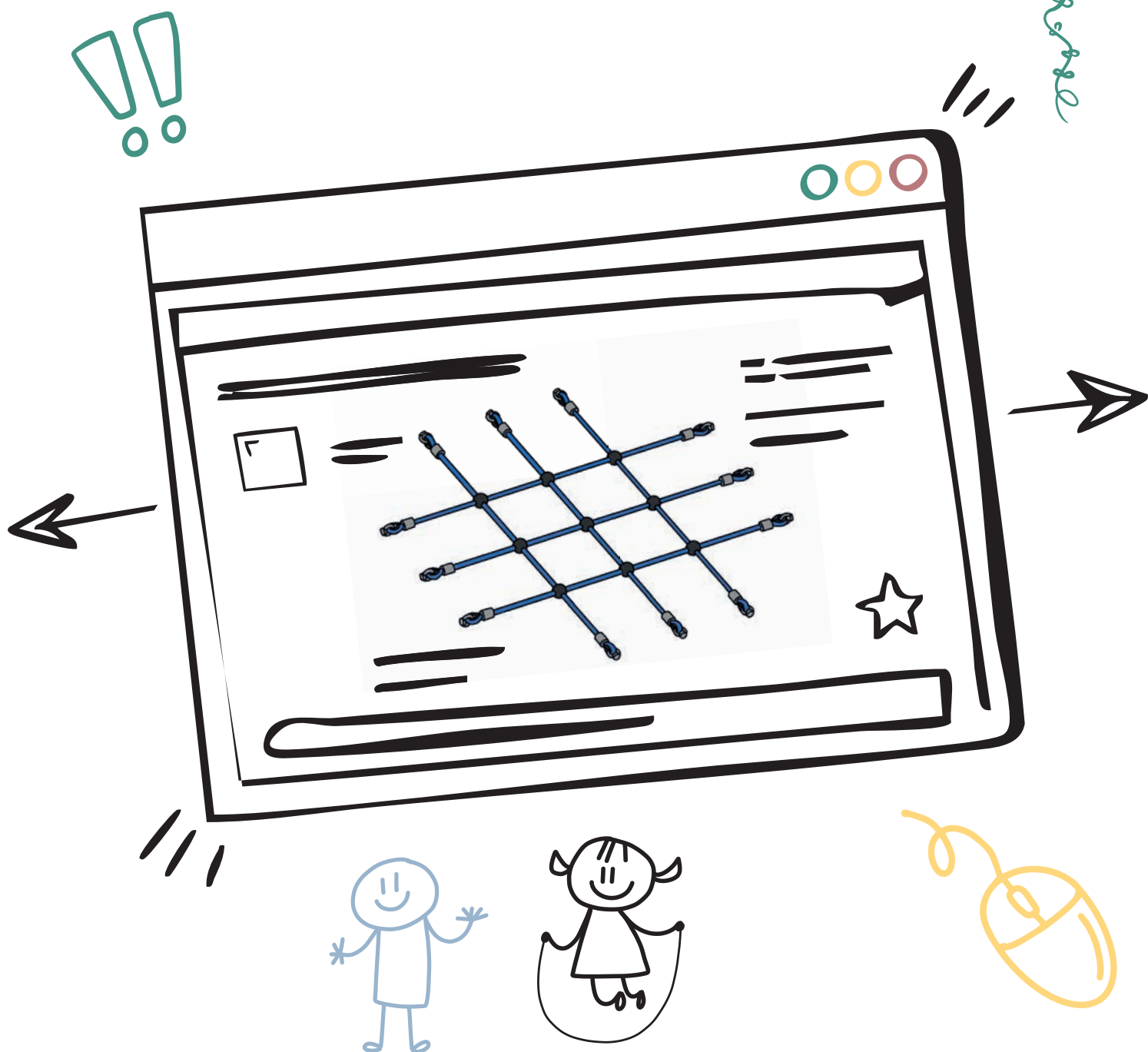

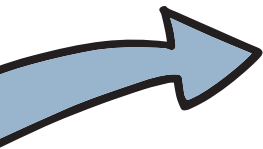

1

Versión

Empieza con las instrucciones de montaje; así podremos comprobar juntos más tarde que todo encaja correctamente.

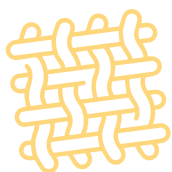

Material y color

Elija el material, el tamaño de la malla y el color según sus preferencias.

2

3

Dimensiones

¿Qué forma desea? Elija entre las diferentes variantes e introduzca las medidas que desee.



4

Fijación

Ahora, para la fijación: elija la solución adecuada y determine la cantidad de forma individual.



5

Accesorios

Por último, el extra: complete su red con los accesorios adecuados.



NOTA SOBRE

La medición de redes de escalada

Para fabricar redes de escalada con la mayor precisión posible, necesitamos la medida interior entre los postes/paredes, etc., como se muestra en los siguientes ejemplos:

En redes simples

- Dimensión interior horizontal
- Dimensión interior vertical

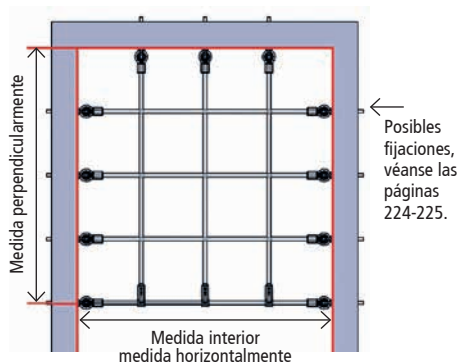

En uniones angulares/triángulos

- Medida interior a
- Medida interior b
- Medida interior c

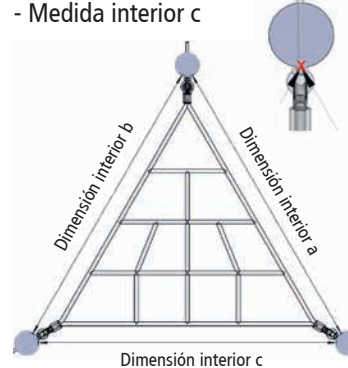

En caso de conexión a tubos/barras

- Medida desde el borde exterior del tubo/barra
- Y diámetro del tubo
- Alternativa: medida interior del borde interior del tubo

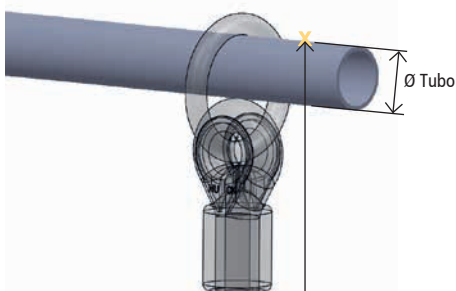

En caso de conexión con diferencia de altura

- Medida oblicua y ligera
- O bien: medida horizontal y ligera y altura

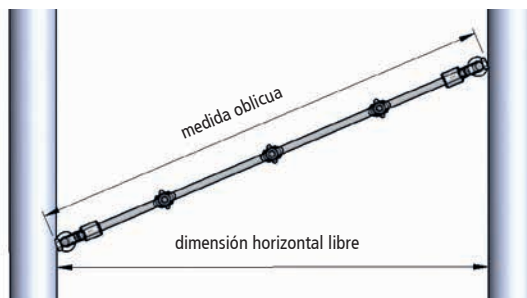

Suplementos de menor tamaño para redes de escalada

menor 1 m² + 50 %, menor 2 m² + 25 %

Cuerda Hércules de seis hilos



Calidad Hércules:
+ Cada cuerda consta de seis cordones de acero recubiertos de poliéster
+ Garantía de calidad mediante varios procedimientos de prueba
+ Alta resistencia al color, a los rayos UV y a la abrasión

Cuerda Hércules de seis cordones - 2 colores



Cuerda Hércules de cuatro hilos



Cuerda de PP (Polipropileno) de cuatro hilos



Redes de escalada fabricadas con la cuerda Hércules

Colores de cuerda
disponibles
en la página 215

Hercules-Climbing Nets

hecho de cuerda Hércules Ø 16 mm, seis hilos, con sistema knot ball

Art. No.	Descripción	Tamaño malla en mm
4316-120	Hercules, Ø 16 mm	120
4316-250	Hercules, Ø 16 mm	250
4316-300	Hercules, Ø 16 mm	300
4316-350	Hercules, Ø 16 mm	350
4316-400	Hercules, Ø 16 mm	400
4316-500	Hercules, Ø 16 mm	500



Hercules-Climbing Nets

hecho de cuerda Hércules Ø 18 mm, seis hilos, con sistema aluminium-knot ball

Art. No.	Descripción	Tamaño malla en mm
4618-120	Hercules, Ø 18 mm	120
4618-250	Hercules, Ø 18 mm	250
4618-300	Hercules, Ø 18 mm	300
4618-350	Hercules, Ø 18 mm	350
4618-400	Hercules, Ø 18 mm	400
4618-500	Hercules, Ø 18 mm	500

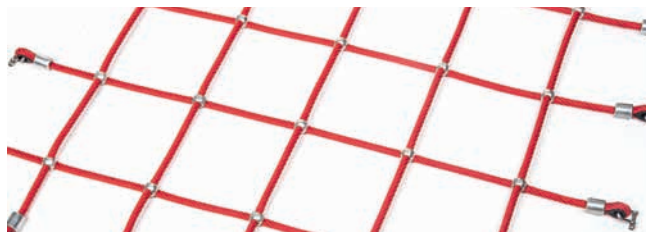

Hercules-Climbing Nets

hecho de cuerda Hércules Ø 16 mm, seis hilos, con clips de acero inoxidable

Art. No.	Descripción	Tamaño malla en mm
4516-120	Hercules, Ø 16 mm	120
4516-250	Hercules, Ø 16 mm	250
4516-300	Hercules, Ø 16 mm	300
4516-350	Hercules, Ø 16 mm	350
4516-400	Hercules, Ø 16 mm	400
4516-500	Hercules, Ø 16 mm	500

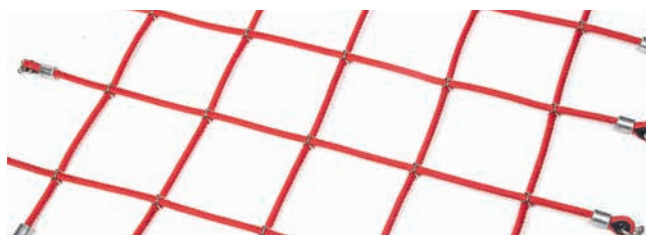

Hercules-Climbing Nets

hecho de cuerda Hércules Ø 16 mm, cuatro hilos, con conexión cross-stitch

Art. No.	Descripción	Tamaño malla en mm
4416-120	Hercules, Ø 16 mm	120
4416-250	Hercules, Ø 16 mm	250
4416-300	Hercules, Ø 16 mm	300
4416-400	Hercules, Ø 16 mm	400
4416-500	Hercules, Ø 16 mm	500



Conectores de alta calidad para nuestras cuerdas Hércules



Sistema knotball HUCK

Se ha utilizado en todo el mundo durante décadas, nuestras bolas de nudo de 48 mm permite conexiones con una gran variedad de redes y cuerdas. Ya sean simples redes de escalada o grandes paisajes de redes de diferentes formas y tamaños. La bola de nudos HUCK ofrece una conexión fiable y duradera (también disponible en dos partes para reparaciones.)

- ✔ Forma redonda sin esquinas ni bordes para una sensación agradable
 - ✔ Fácilmente reemplazable
 - ✔ Variaciones de color en negro y beige
- Nuevos colores, ahora en azul, amarillo y rojo.**



Sistema de nudos de aluminio HUCK

Para aplicaciones especiales HUCK también ofrece bolas de nudos en aluminio con un diámetro de 28 mm (para cuerdas Hércules de HUCK con 18 mm de diámetro.)

- ✔ Transmisión de alta potencia entre las cuerdas.
- ✔ Forma redonda sin esquinas ni bordes para una sensación agradable



Sistema de clips de acero inoxidable HUCK

Estas uniones, adecuadas solo para redes horizontales, se caracterizan especialmente por su material de alta calidad y su diseño limpio.

- ✔ Diseño de alta calidad que complementa a una gran variedad de colores.
- ✔ Confortable para poder tumbarte encima y descansar.
- ✔ Fabricados en acero inoxidable V2A

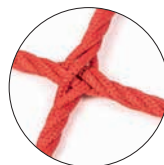

Sistema con Conector de punto de cruz HUCK

Este diseño en punto de cruz para cuerdas Hércules lo utilizamos para colocar y la cuerda en un primer plano. Es particularmente popular en redes horizontales, por ejemplo hamacas.

- ✔ Variaciones de color: azul, negro, rojo y beige
- ✔ Cómodo para relajarse
- ✔ Cuerda en primer plano

Redes de escalada / PP-Rope

TYP 4116

PP-Climbing Nets con nudos trenzados

Art. No.	Descripción	Tamaño malla en mm	Color del cable
4116-110	PP, Ø 16 mm	110	*
4116-250	PP, Ø 16 mm	250	*
4116-300	PP, Ø 16 mm	300	*
4116-400	PP, Ø 16 mm	400	*
4116-500	PP, Ø 16 mm	500	*
4120-250	PP, Ø 20 mm	250	*
4120-300	PP, Ø 20 mm	300	*
4120-400	PP, Ø 20 mm	400	*
4120-500	PP, Ø 20 mm	500	*
4125-250	PP, Ø 25 mm	250	*
4125-300	PP, Ø 25 mm	300	*

* Códigos de colores para cuerdas de PP en la página 215.

✓ Alternativa económica

16 mm de diámetro, sin núcleo interior de acero, nuestra cuerda de PP es más barata que la cuerda Hércules y funciona muy bien para áreas de interior.

✓ Conexión flexible

Los nudos trenzados no solo son estéticos, además hacen a la cuerda flexible.

✓ Opciones de colores

La cuerda de 4 ejes hecha de PP está disponible en los siguientes colores: negro, beige, naranja, verde y azul.

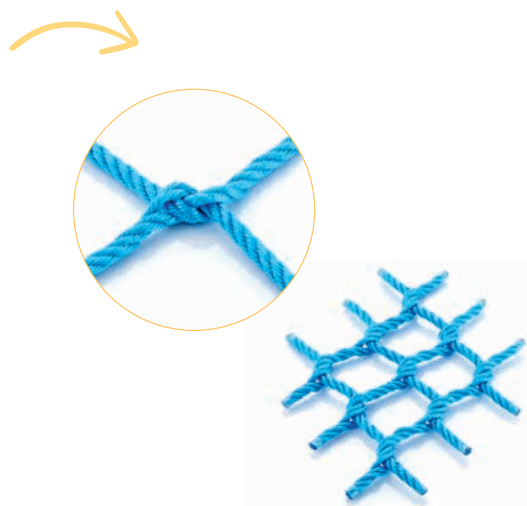

TYP 4116N

Redes de escalada de PP con nudos Niebergall

De cuerda de PP de Ø 16 mm o Ø 20 mm de grosor, de cuatro hilos, con nudo Niebergall.

- ✓ Mallas estables y antideslizantes
- ✓ Aspecto artesanal
- ✓ Especialmente adecuadas para piscinas

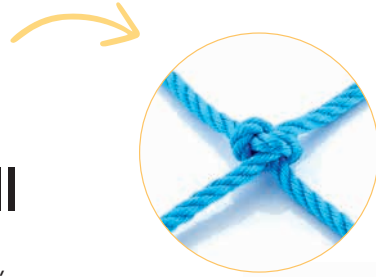

4116N Ø 16 mm

Art.-Nr.	Maschenweite in mm	Seilfarbe
4116N-	110	*
4116N-	250	*
4116N-	275	*
4116N-	300	*
4116N-	350	*

4120N Ø 20 mm

Art.-Nr.	Maschenweite in mm	Seilfarbe
4120N-	250	*
4120N-	300	*
4120N-	350	*

* Códigos de colores para cuerdas de PP en la página 215.

TYP 4116K

Redes de escalada de PP con unión de punto cruz

De cuerda de PP de Ø 16 mm o Ø 20 mm de grosor, de cuatro hilos, con unión en cruz.

- ✓ Fácil de tumbarse
- ✓ Cuerdas en el mismo plano
- ✓ Aspecto plano
- ✓ Especialmente adecuado para piscinas

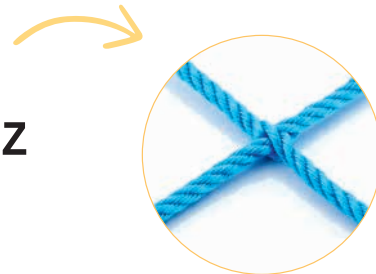

4116K Ø 16 mm

Art.-Nr.	Maschenweite in mm	Seilfarbe
4116K-	110	*
4116K-	250	*
4116K-	275	*
4116K-	300	*
4116K-	350	*

4120K Ø 20 mm

Art.-Nr.	Maschenweite in mm	Seilfarbe
4120K-	250	*
4120K-	300	*
4120K-	350	*

* Códigos de colores para cuerdas de PP en la página 215.

Net bridge

En forma de V, por metro lineal
Art. No. 4957-300

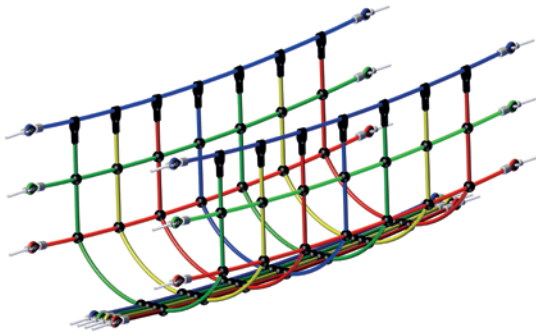

Net handrails

Para pasarela de madera o caucho,
por metro lineal
Art. No. 4910-300 Mesh size 30 x 25 cm



Simple Net Bridge

por metro lineal
Art. No. 4959-250

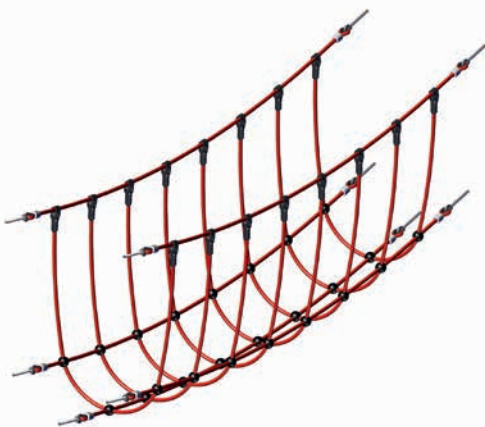

Net bridge

Con peldaños de madera adicionales,
por metro lineal
Art. No. 4952

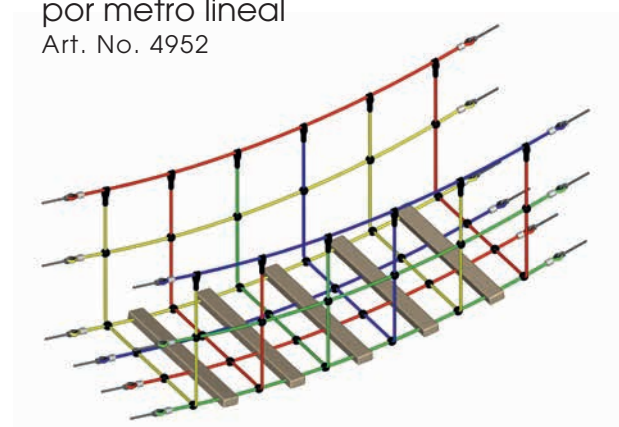

Las ilustraciones son ejemplos de puentes estándar. La personalización individual es posible.

Art. No.	Descripción producto	Camino	MW Camino	Altura del pasamanos	MW pasamanos	Anchura del pasamanos	Anchura del puente peatonal	Fijaciones estándar*
4957-300	Net bridge in V-Form	4 x Hercules rope	3 x 5 cm	85 cm	30 x 30 cm	80 cm	18 cm	Eyebolt M12, Stainless steel
4910-300	Net handrails, both sides			85 cm	25 x 30 cm			Eyebolt M12, Stainless steel
4959-250	Simple Net Bridge	Hercules mesh	30 x 30 cm	80 cm	30 x 80 cm	60 cm	60 cm	Eyebolt M12, Stainless steel
4952	Net bridge with wooden rungs	Hercules – mesh and wooden rungs	27 x 30 cm	80 cm	40 x 60 cm	80 cm	80 cm	Eyebolt M12, Stainless steel

Artículos estándar disponibles hasta 5.00 m de longitud, otras longitudes bajo pedido

* Para otras opciones de fijación, véanse las páginas 226-227

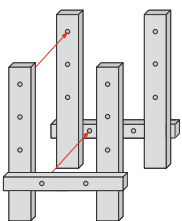

Vigas transversales exteriores (material bajo el pie más largo que la cuerda del pasamanos)

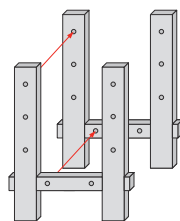

Vigas transversales al ras (todas las cuerdas de la misma longitud)

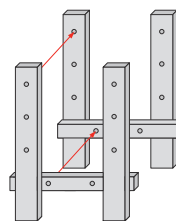

Vigas transversales interiores (material bajo el pie más corto que las cuerdas de pasamanos)

Cuando haga un pedido por favor indique los siguientes detalles

- abertura existente entre los marcos (longitud del puente)
- dimensión entre ejes/ centro al centro de los postes (anchura del puente)
- longitud de tornillo deseadas
- Posición de las vigas transversales para unirlos al material del suelo
- Variación de altura entre vigas transversales

Wooden Walkway

por metro lineal

Art. No. 4930-005-050 Anchura 50 cm

Art. No. 4930-005-075 Anchura 75 cm

Art. No. 4930-005-100 Anchura 100 cm



Rubber Walkway

por metro lineal

Art. No. 4950

Anchura nominal 55 cm, Longitud máx. 3.00 m

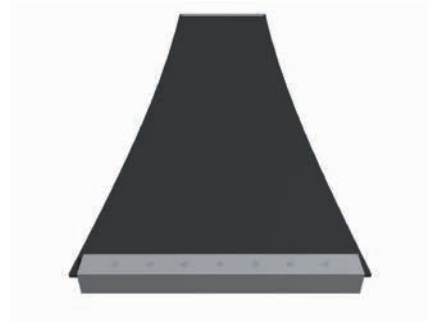

Jungle Bridge por metro lineal

Art. No. 4954-300

con cuerda de PP, beige, aprox.

Art. No. 4956-300

Con cuerda de PP, beige, aprox. 160/160 mm, longitud hasta 5.00 m

Nuevos colores disponibles: azul, verde, negro

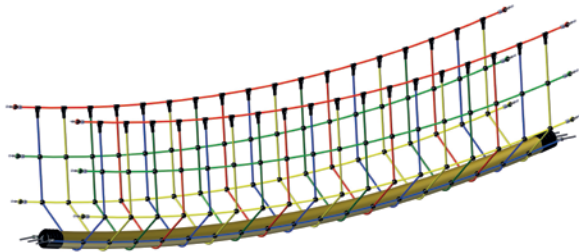

Art. No.	Descripción producto	Pasamanos	Handrail height	MW pasamanos	Handrail width	Camino	Fijaciones estándar*
4930-005-050	Wooden Walkway, 50 cm Nominal width	Peldaños de alerce, 45 x 95 mm				50 cm	Eyebolt M12, Stainless steel
4930-005-075	Wooden Walkway, 75 cm Nominal width	Peldaños de alerce, 45 x 95 mm				75 cm	Eyebolt M12, Stainless steel
4930-005-100	Wooden Walkway, 100 cm Nominal width	Peldaños de alerce, 45 x 95 mm				100 cm	Eyebolt M12, Stainless steel
4950	Rubber Walkway 55 cm Nominal width	Base de goma cerrad				55 cm	Extended ends
4954-300	Jungle Bridge	90/90 mm PP-Walkway rope	85 cm	30x30 cm	85 cm	9 cm	Eyebolt M12 / M16, Stainless steel
4956-300	Jungle Bridge	160/160 mm PP-Walkway rope	85 cm	30x30 cm	85 cm	16 cm	Eyebolt M12 / M16, Stainless steel

Artículos estándar disponibles hasta 5.00 m, otras longitudes bajo pedido. * Para otras opciones de fijación, véanse las páginas 226-227

Cuerdas de escalada

Por favor, observe los requerimientos de EN 1176-1 Para. 4.2.12 cuando use cuerdas de escalada: Para cuerdas con cierre unilateral (longitud hasta 2.00m) la distancia a la próxima pieza fija del equipamiento debe ser de 60 cm. Para longitudes de cuerda entre 2.00 m y 4.00 m, esta distancia puede ser aumentada a 1.00 m. Las longitudes especificadas son longitudes estándar, otras longitudes pueden ser solicitadas.



PP-Climbing rope

Art. No.	Descripción producto	Diámetro	Color de la cuerda	Longitud	Fijación estándar en la parte superior*	Fijación estándar en la parte inferior
480	PP-Climbing rope	24 mm	naranja, azul, beige	2.00 m	Dedal y anilla 10 x 50 mm, galvanizados	1x nudo + tapa final de plástico
481	PP-Climbing rope with knots	24 mm	naranja, azul, beige	2.00 m	Dedal y anilla 10 x 50 mm, galvanizados	Tapa final de plástico
38250	PP-Climbing rope	33 mm	beige	2.50 m	Soporte de cuerda galvanizado	Manguito de plástico

* Para otras opciones de fijación, véanse las páginas 226-227.

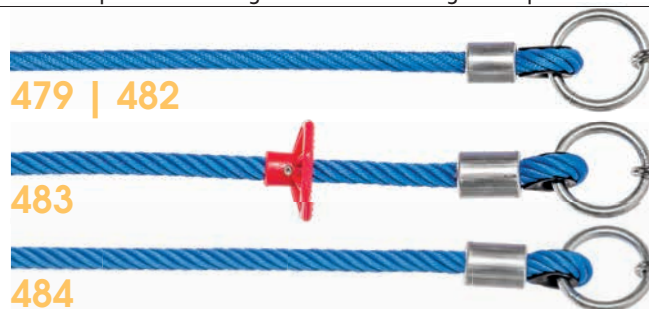

Hercules Climbing rope

Art. No.	Descripción producto	Diámetro	Color de la cuerda	Longitud	Fijación estándar en la parte superior*	Fijación estándar en la parte inferior
479	Hercules Climbing rope	16 mm	verde, naranja, azul, amarillo, naranja fluorescente, negro, gris, rojo, beige, teja	2.00 m	Dedal y anilla 10 x 50 mm, galvanizados	Tapa final de plástico
482	Hercules Climbing rope	18 mm	verde, azul, amarillo, negro, rojo, beige	2.00 m	Dedal y anilla 10 x 50 mm, galvanizados	Tapa final de plástico
483	Hercules Climbing rope with climbing aid*	18 mm	verde, azul, amarillo, negro, rojo, beige	2.00 m	Dedal y anilla 10 x 50 mm, galvanizados	Tapa final de plástico
484	Hercules Climbing rope	25 mm	azul, amarillo, rojo, beige	2.00 m	Dedal y anilla 10 x 50 mm, galvanizados	Tapa final de plástico

* Colores de los elementos de escalada: amarillo, rojo, negro o beige

* Para otras opciones de fijación, véanse las páginas 226-227.

Conexiones de doble cara para cuerdas de escalada



4825
Suplemento para uniones al suelo



Ejemplo (sin tornillo de anclaje al suelo): Cadena galvanizada de 6 mm, longitud aprox. 40 cm (en el suelo) o pernos de anillo en ambos extremos de la cuerda u otras opciones de fijación (páginas 226-227).



410
Ground anchor (screwable)

Acero (Ø ca. 10 mm), galvanizado en caliente
Longitud aprox. 40 cm

Cables de PP para superficies de rodadura

4325-0090-08

Cable de PP para superficies de rodadura

beige, Ø 90 mm

Color disponible: color cáñamo

4325-0160

Cable de superficie de rodadura de PP

Ø 160 m, Colores disponibles:

color cáñamo, verde, azul, negro



495

Fijaciones "plus" en ambos extremos de cada cuerda corriendo

Por ejemplo, tornillo con anilla M12/M16 (estándar)



Equipamiento

- Cuerda de PP trenzada de alta calidad de 4 hilos Ø 90 mm o Ø 160 mm (absolutamente resistente a la putrefacción), superficie de rodadura plana, cable de acero interno (Ø 12 mm) como fijaciones de elementos de soporte con tornillo de anilla M12/M16 de acero inoxidable más 15 mm de rosca para compensar los espaciadores.

Todos los cables de la banda de rodadura tienen una cómoda sección transversal cuadrada.

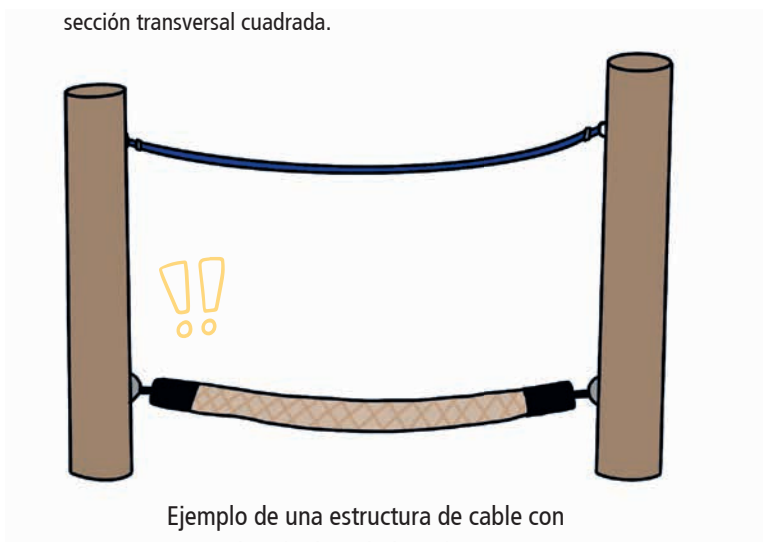

Ejemplo de una estructura de cable con banda de rodadura de PP

Art. No.	Descripción producto	Pasamanos	Camino	Fijaciones estándar
4325-0090-08 + 495	PP-Walkway rope	90/90 mm	9 cm	Eyebolt M12 / M16, Stainless steel (Art. No. 495)
4325-0160-08 + 495	PP-Walkway rope	160/160 mm	16 cm	Eyebolt M12 / M16, Stainless steel (Art. No. 495)

Bucles y anillas

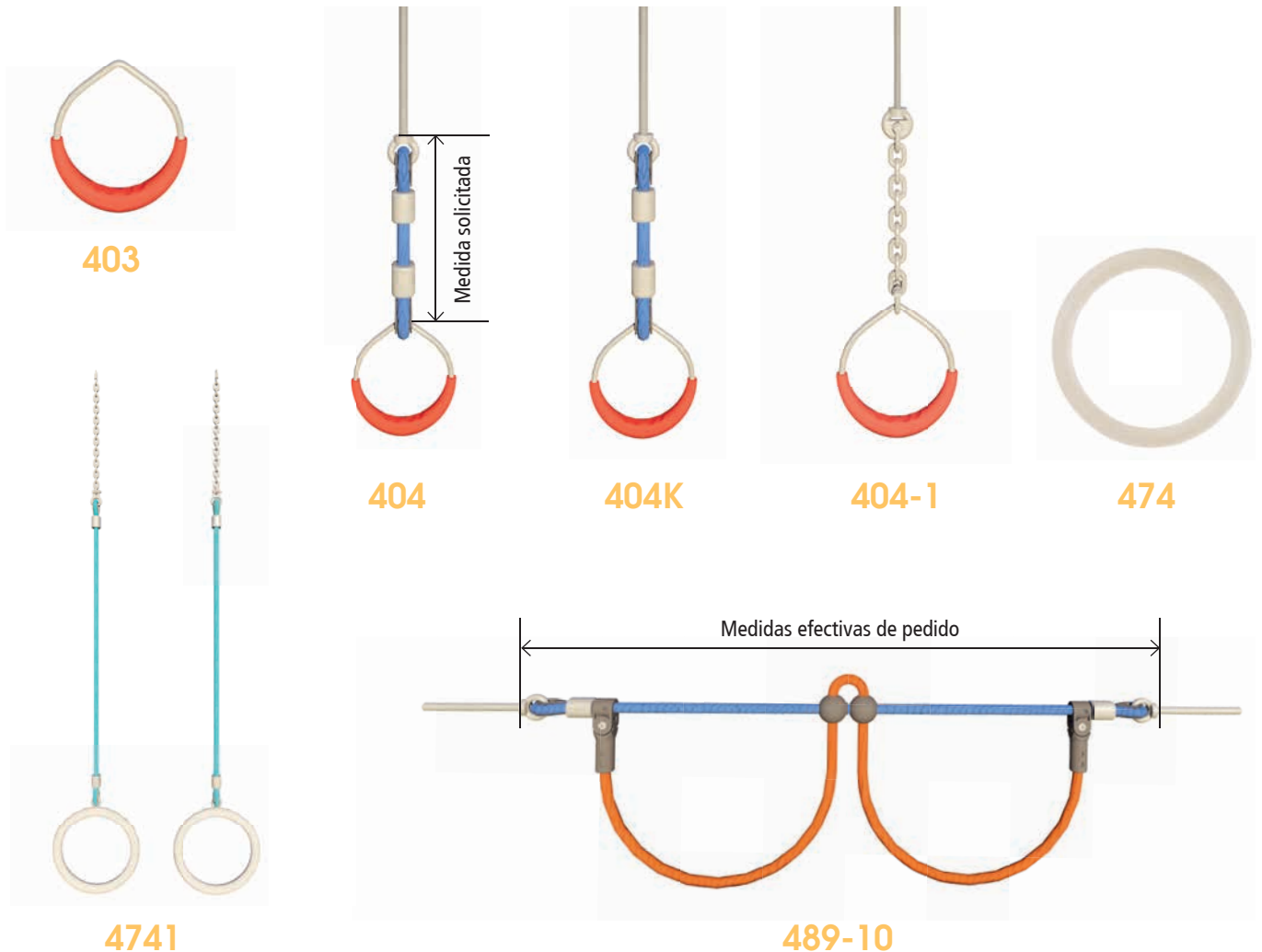

Art. No.	Descripción producto	Color de la cuerda	Diseño
403	Anillo romano individual (exterior) Ø 150 mm		Sin cuerda ni cadena
404	Anillo romano con cuerda de Hércules	verde, naranja, naranja fluorescente, azul, amarillo, negro, gris, rojo, beige, turquesa, fucsia	Cable Hércules de 200 mm, anillo Ø 150 mm, tornillo de anillo M12 x 200 mm
404K	Anillo romano con cuerda Hércules y giratorio premontado	verde, naranja, naranja fluorescente, azul, amarillo, negro, gris, rojo, beige, turquesa, fucsia	Cable Hércules de 200 mm, anillo de Ø 150 mm, giratorio con casquillo de aprox. 50 mm + adaptador de cojinete VA M12 x 200 mm
404-1	Anillo romano con cadena de ajuste premontada		Cadena de 200 mm 6 mm vz. y argolla M12 x 200 mm
474	Anillo de gimnasia de poliéster (exterior) Ø 290 mm		Sin cuerda ni cadena
4741	Anilla de poliéster 28 x 240 mm con cuerda Hércules premontada y cadena de ajuste	verde, naranja, naranja fluorescente, azul, amarillo, negro, gris, rojo, beige, turquesa, fucsia	500 mm de cuerda Hércules y 400 mm de cadena vz de 6 mm
489-10	Garland rope with 16 mm Ø – Hercules rope	verde, naranja, naranja fluorescente, azul, amarillo, negro, gris, rojo, beige, turquesa, fucsia	ambos extremos de cuerda con argolla M12 x 200 mm Longitud del soporte 3000 mm

Bajo pedido, las versiones se pueden seleccionar individualmente (por ejemplo, longitudes, accesorios).

Escaleras

Nuestras escaleras de cuerdas están diseñadas para parques infantiles, por lo que la carga máxima es de 150 Kg. No pueden usarse como escalera de rescate ni en el área industrial con sus correspondientes extensiones. La distancia entre peldaños es de 30 cm, el ancho de la escalera es de

aprox. 40 cm. La distancia al suelo recomendada hasta el peldaño más bajo es de 40 cm. La longitud de la escalera se mide desde el punto de suspensión superior hasta el peldaño inferior.



40



42

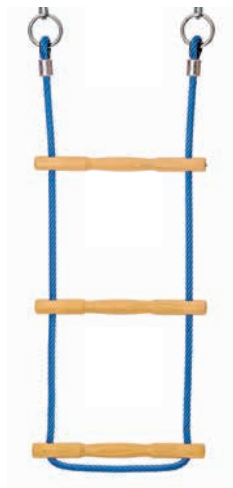

44



44-10

Art. No.	Peldaños	Suspensión de la cuerda	Color de la cuerda	Versión estándar*
40	Acacia wood	PP-Multi strand rope, Ø 16 mm	Naranja, azul, beige, negro, verde (nuevo)	Ambos extremos superiores de cuerda con guardacabo y anilla 10 x 50 mm, galvanizados
42	Aluminium	Hercules rope, Ø 16 mm	verde, naranja, naranja fluorescente, azul, amarillo, negro, gris, rojo, beige, turquesa, fucsia	Ambos extremos superiores de cuerda con guardacabo y anilla 10 x 50 mm, galvanizados
44	Acacia wood	Hercules rope, Ø 16 mm	verde, naranja, naranja fluorescente, azul, amarillo, negro, gris, rojo, beige, turquesa, fucsia	Ambos extremos superiores de cuerda con guardacabo y anilla 10 x 50 mm, galvanizados
44-10	Plastic	Hercules rope, Ø 16 mm	verde, naranja, naranja fluorescente, azul, amarillo, negro, gris, rojo, beige, turquesa, fucsia	Ambos extremos superiores de cuerda con guardacabo y anilla 10 x 50 mm, galvanizados

* Si lo desea, puede elegir las características individualmente (por ejemplo, longitudes, fijación).

Posibles fijaciones de escaleras



1 punto de fijación



2 puntos de fijación

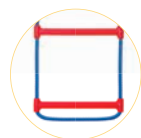

Sin fijación (estándar)

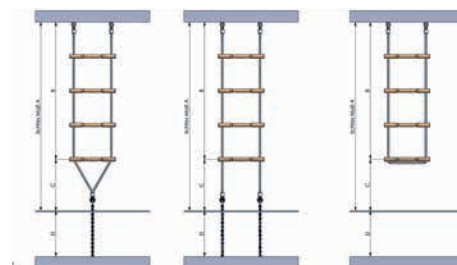

4826 Suplemento para uniones al suelo

Ejemplos (sin tornillo de anclaje al suelo)
Cadena galvanizada de 6 mm, longitud aprox. 40 cm (en el suelo) o 1x o 2x cadena de anclaje al suelo u otras opciones de montaje (página 226-227).



410 Ground anchor (screwable)

Acero (Ø ca. 10 mm), galvanizado en caliente
Longitud aprox. 40 cm

Opcionalmente, escalera de cuerda con una o dos cadenas de anclaje al suelo. Se pueden solicitar diseños personalizados bajo pedido.

Opciones de montaje

Tenemos muchas soluciones bien diseñadas y prácticas desarrolladas para que puedas unir nuestras cuerdas a varios elementos. Encontrará una pequeña selección a continuación; no dude en ponerse en contacto con nuestro personal técnico para obtener más información sobre soluciones especiales. Por favor, tenga

en cuenta que estos artículos están diseñados para usar solo con nuestra cuerda Hércules. **Desafortunadamente, no es posible comprar estos elementos de forma individual.**

Uniones para postes y vigas

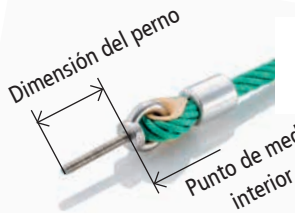

Anillo de acero inoxidable
Art. No. 455B
M8/M10/M12 con tornillo pegado galvanizado



Cáncamo de acero inoxidable
Art. No. 455
M10/M12

Longitud estándar del perno: 200 mm / otras longitudes disponibles
Pernos de acero inoxidable de serie



Unión de tornillo galvanizado
Art. No. 454V
M8/M10/M12



Pernos de acero inoxidable prensados en el centro
Art. No. 454M
M8/M10/M12



Cadena, 6 mm
Art. No. 461V
Galvanizado, (enlaces cortos) prensado directo



Cadena VA prensada en el centro
Art. No. 461VA-V
(2 1/2 eslabones visibles)



Cadena, 6 mm
Art. No. 461
Galvanizado, (enlaces cortos) incluye adaptador de plástico



Cadena de acero inoxidable
Art. No. 440-30
Para cadenas de 6 mm u 8 mm (enlaces cortos)



Grillete M8
Art. No. 440-8



Grillete de 2 ojales, acero inoxidable incluido perno transversal M10
Art. No. 440-10
sin apoyo, ideal para la formación de esquinas con horizontal redes, para cuerda Hércules Ø 16 mm o Ø 18 mm, también disponibles como grillete de 3 ojales, incl. perno transversal M8



Grillete de 3 ojales de acero inoxidable incluido perno transversal M10
Art. No. 440-20
ideal para formar esquinas en redes horizontales, para cuerda Hércules Ø 16 mm o Ø 18 mm en cadena 6 mm, Anclaje de 8 mm o VA, incl. perno transversal M8



Piñón de cadena dedal acero inoxidable
Art. No. 4603-20
giratorio con cojinete de bronce resistente al desgaste para una carga de torsión máxima de cadena de 6 mm u 8 mm en cuerda Hércules Ø 16 mm



1-Grillete de ojo
Art. No. 440-8-1A



Dedal giratorio, acero inoxidable
Art. No. 4603-10
anillo giratorio con cojinete de bronce resistente al desgaste de VA ancla o cojinete
Art. No. 4602 en cuerda Hércules Ø 16 mm



Tuerca de casquillo M24
Art. No. 438-HM24

Otros tipos de fijación:

Punto de medición



Bucle de cuerda
Art. No. 464
Se puede elegir el diámetro interno



Dedal de acero inoxidable
Art. No. 457VA
Diámetro interior 35 mm



Dedal redondo de plástico
Art. No. 457R
Negro, diámetro interno 35mm



Anilla de acero, galvanizada
Art. No. 453
M8 x 40 mm, M10 x 50 mm,
M10 x 60 mm



Junta en T de plástico disponible en azul, beige, rojo, negro y amarillo.

Otras fijaciones y conectores de acero inoxidable



Adaptador de cadena M12 de acero inoxidable
Art. No. 461-6
Incluye conexión roscada para M12, para conectar con cadena de 6 mm



Adaptador de cadena M16 de acero inoxidable
Art. No. 461-8
Incluye conexión roscada para perno roscado M16, para conectar con cadena de 8 mm



Conector de cojinete, acero inoxidable
Art. No. 430
Para grillete M8 o M10
También grillete de 2 o 3 ojales
Perno roscado M16 o M12



Conector de cojinete, acero inoxidable con perno roscado
Art. No. 443
Para grillete M8 o M10
También grillete de 2 o 3 ojales en M12 perno roscado (rosca interior)

✓ Otras fijaciones disponibles en nuestro sitio web.
¡Permítenos ayudarte!



Grillete de cadena M6, acero inoxidable
Art. No. 440-6-3
3 conectores partidos para cadena de 6 mm



Grillete de cadena M6 acero inoxidable
Art. No. 440-6-4
4 conectores divididos para cadena de 6 mm



Tuerca de manguito M12 acero inoxidable
Art. No. 433
con engranaje torx y rosca interior M12

Túnel de red HUCK

Nuestros túneles de red están disponibles en una amplia variedad de formas y diseños: redondos, cuadrados o incluso triangulares, como accesorios para estructuras de juego existentes o como diseños totalmente personalizados en longitudes extra largas. Como revestimiento para

correr hay disponibles cuerdas, peldaños y otras opciones en diferentes colores. Para optimizar la forma, hay disponibles maderas estabilizadoras opcionales. Además de tuercas anulares como fijación, ofrecemos otras alternativas para su proyecto. ¡Llámenos y déjese asesorar!

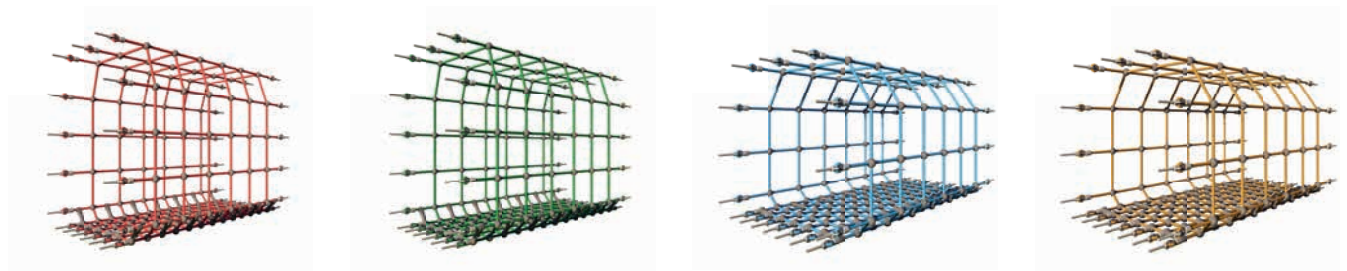

Art. No.	Product Descripción	Walkway	MW walkway	Width	MW Handrail	Height	Attachments
4970	Net Tunnel	Hercules mesh	125 x 125 mm	75 cm	30 x 30 cm	90 cm	Eyebolt M12, Stainless steel
4971	Net Tunnel	Hercules mesh	125 x 125 mm	75 cm	30 x 30 cm	120 cm	Eyebolt M12, Stainless steel
4972	Net Tunnel	Hercules mesh	125 x 125 mm	90 cm	30 x 30 cm	90 cm	Eyebolt M12, Stainless steel
4973	Net Tunnel	Hercules mesh	125 x 125 mm	90 cm	30 x 30 cm	120 cm	Eyebolt M12, Stainless steel

Chimeneas de escalada HUCK

Nuestras chimeneas de escalada están también disponibles en varias formas y versiones. Redondo, cuadrado, completo con un tamaño de malla pequeño, con anillos de cuerda para la estabilización y mucho

más. Permítanos diseñar, elaborar y fabricar su chimenea individual de escalada, llámenos y deje que le asesoremos!

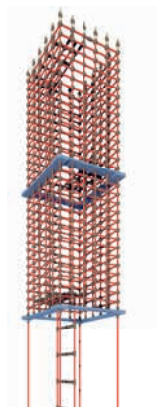



SPACES AS UNIQUE AS CHILDHOOD –

made by **HUCK**



PROYECTOS ESPECIALES Y PUENTES DE CABLE

¿Busca algo único? Nuestras soluciones especiales ofrecen espectaculares posibilidades para transiciones emocionantes, conceptos creativos y una arquitectura audaz.

LO MÁS DESTACADO DE ESTE CAPÍTULO



El mega parque infantil de Múnich a gran altura

Página 244

«Desde piscinas, pasando por parques infantiles cubiertos hasta zonas de escalada a gran altura: somos su socio para lo especial.»

Valentin Huck
Valentin Huck, CEO



Diseño: Pro Urba
Imágenes: Pro Urba -
Philippe Turpin



HUCK Occitania - Francia - Giverny

Grandes túneles de cuerda, chimeneas y redes para trepar ofrecen numerosos retos a los pequeños aventureros. Con 11 colores de cuerda, los productos Huck fomentan además la creatividad.

Juego creativo con túneles de cuerda, chimeneas y redes para trepar en una azotea.

Una aventura llena de color a gran altura

Único y colorido parque infantil en la azotea del centro comercial de Giverny. Ofrece una experiencia de juego incomparable y garantiza al mismo tiempo una visión óptima del tobogán, sin perturbar el flujo de visitantes.

made by **HUCK**







ScanCard – Suecia

made by **HUCK**

La red de superficies como elegante zona de descanso con una arquitectura única

Flotando entre los planos

Red de superficies como zona de descanso flotante en el área de bienestar, integrada con estilo entre dos niveles. La red de superficies realza el espacio y crea una experiencia arquitectónica única.

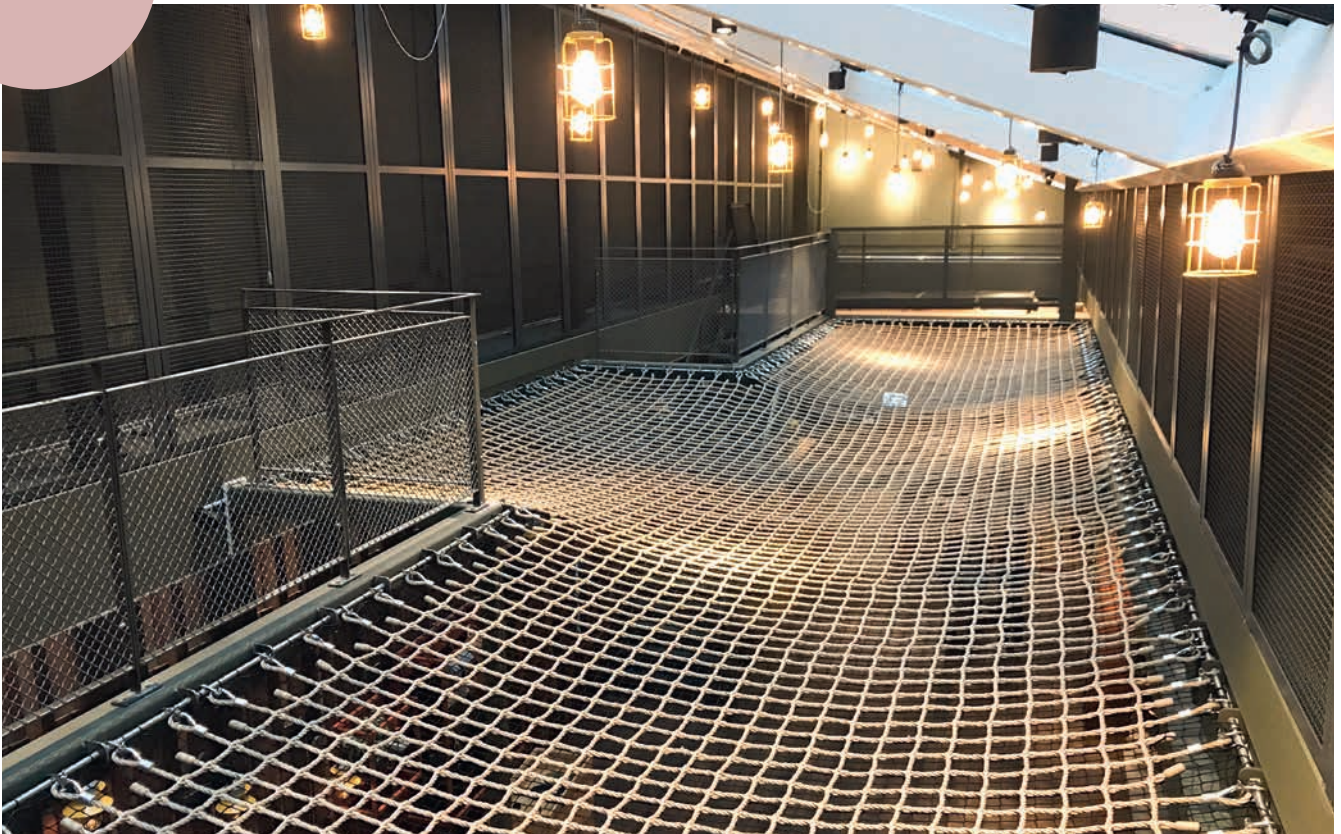



Berger GmbH – Austria – Proyecto del zoológico de Schönbrunn



Redes para trepar, nidos de pájaros y cuerdas para más movimiento y diversión.

Nuevos mundos de juego para los orangutanes

Renovación de la zona de los orangutanes con nidos de pájaros, redes para trepar y cuerdas.





Berger HUCK, República Checa



Centro multifuncional Nivy, Bratislava

En el marco de la remodelación de la antigua estación de autobuses de Bratislava, se creó el nuevo centro multifuncional Nivy.

La zona de relajación situada en la azotea del edificio ofrece, además de una zona de entrenamiento y fitness, amplias zonas verdes que invitan al descanso.



Para este proyecto se diseñó un elemento lúdico especial, seleccionado por el inversor y los arquitectos en el marco de un concurso.

El motivo original de la diana se transformó en un sistema solar que hoy en día constituye el elemento central del diseño.



Fabricado para la empresa hřístě.cz y colocado en la azotea de la terminal de autobuses Nivy en Bratislava.



HUCK Seiltechnik - Alemania - Aquarena



Operador: Calypso Bade- und
Saunawelt Saarbrücken.
En colaboración con
Balance Erlebnis Lernen GmbH.

Piscinas

Proyectos con condiciones exigentes

La alta humedad y el cloro requieren materiales especiales. Las renovaciones en las instalaciones existentes sin interrumpir el funcionamiento requieren una planificación precisa y unos procesos fluidos.

Proyecto Frankfurt Bornheim por Aquarena Austria.





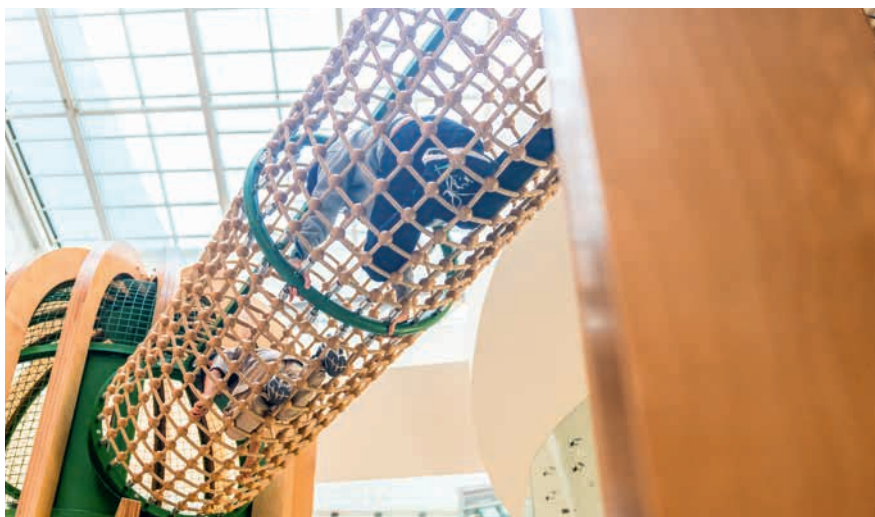

HUCK Spain - Proyecto Forest

made by **HUCK**

Cinco árboles de juego
únicos para pequeños y
grandes escaladores

Un bosque interior lleno de oportuni- dades de juego

Este diseño, inspirado en las áreas verdes de Vitoria, comprende cinco árboles de juego que crean un paisaje lúdico especial. Tres de ellos ofrecen desafíos de escalada exigentes. Los otros dos están diseñados para niños más pequeños, con plataformas que se adaptan a diferentes habilidades.







La chimenea de escalada, las redes
y las cuerdas conducen a aventuras
seguras y emocionantes

El mega parque infantil de Múnich en las alturas

Redes de escalada, cuerdas y chimenea de escalada para el mega parque infantil de Múnich. Gracias a nuestra chimenea, los niños alcanzan una plataforma de observación a unos siete metros de altura. Las redes y cuerdas conectan los elementos y ofrecen rutas de escalada variadas. Así se crean mundos de aventuras seguros y emocionantes para pequeños y grandes exploradores.



Desafío:
El área se encuentra en medio del bosque, en una ladera y, debido a la fuerte pendiente del terreno, era de difícil acceso.

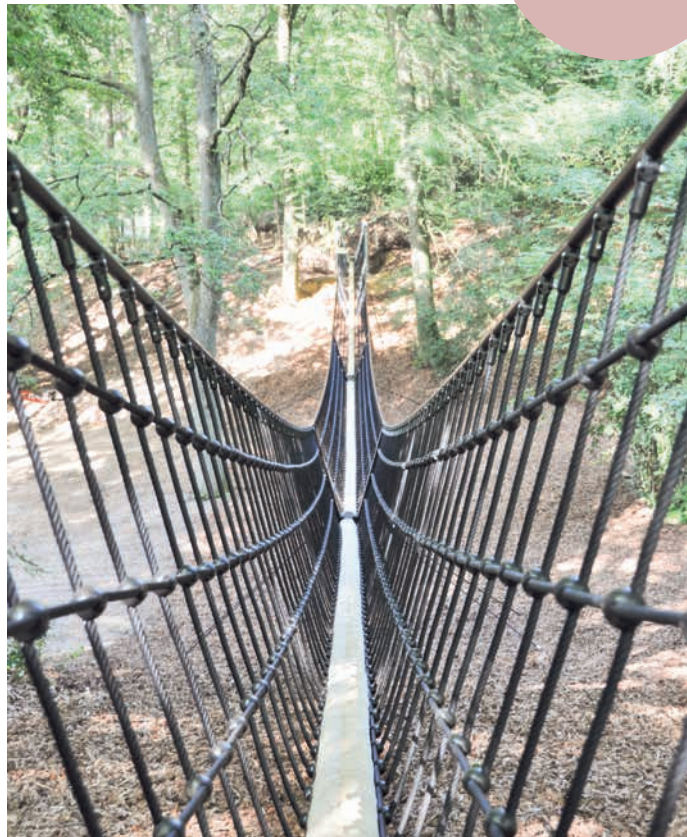

HUCK Seiltechnik – Alemania – Barfußpark Egestorf

Gracias a un equipo altamente cualificado, formado por trabajadores de HUCK y los responsables del parque, se logró superar todos los retos.

Así se hizo realidad un puente integrado en la naturaleza que cuenta con 45 m de longitud y es transitable descalzo, representando una auténtica singularidad.



En medio del bosque

Puente en el bosque de 45 m de longitud

La particularidad consistía en construir un puente entre dos puntos sobre un pequeño valle, que pudiera recorrerse descalzo y que, al mismo tiempo, representara una atracción y un desafío tanto para jóvenes como para mayores.





Proyecto en colaboración con
Josef Wiegand GmbH & Co. KG
y el Estudio de Arquitectura Fritz

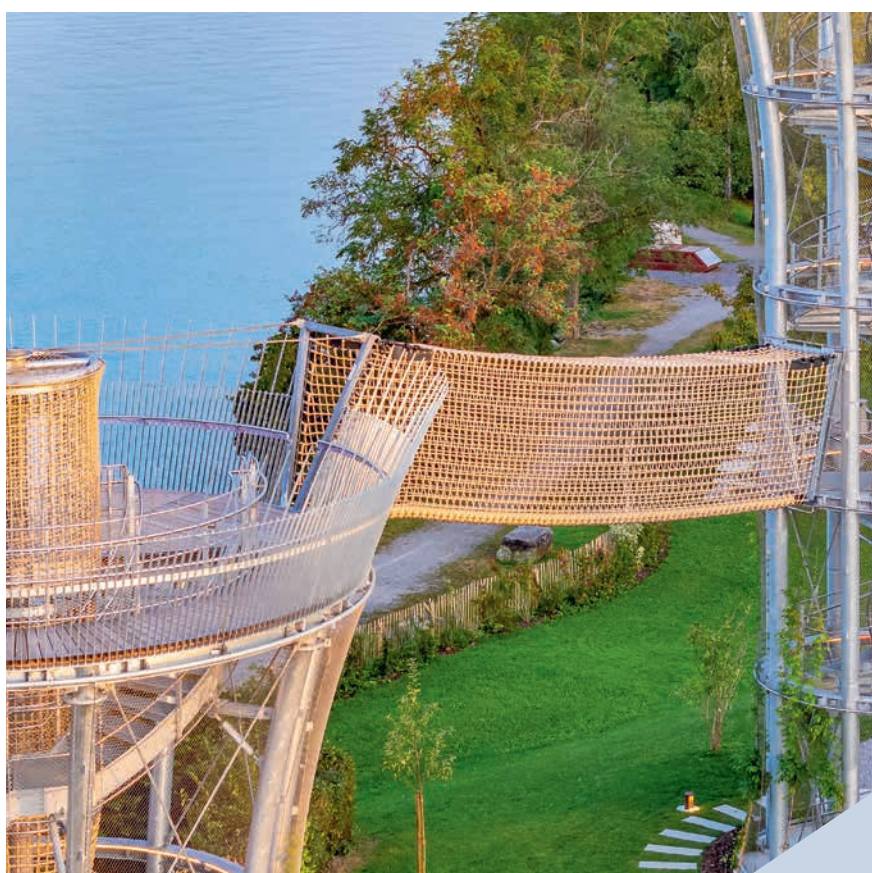

HUCK Seiltechnik – Suiza – Romanshorn

El punto culminante del parque infantil son las dos torres mirador, para las que fabricamos un túnel cerrado en forma de V y una chimenea.
Longitud del túnel:
aprox. 9.80 m
Altura de la chimenea:
aprox. 9.20 m.

Un túnel en forma de V y una chimenea
conectan las dos torres mirador.

Torres con vistas panorámicas





HUCK Play UK Hamerton Zoo Tree Tops



Parque de cuerdas altas sin arnés,
personal ni protección contra caídas –
seguro gracias a cuerdas y redes

Aventura en las copas de los árboles

Un parque de cuerdas a una gran altura; una aventura sin necesidad de arnés, personal ni suelo de protección contra caídas. Los elementos de cuerdas y las redes permiten desafíos seguros en altura y fomentan el equilibrio, el valor y la diversión de juego.



SHADING WITH STRUCTURE –

made by **HUCK**



VELAS SOLARES Y SOMBRAS

Nuestras velas solares protegen del sol y crean zonas de juego cómodas. Planificación sencilla, configuración individual, duraderas en uso: soluciones inteligentes para cualquier espacio.

NUESTRO DESTACADO EN ESTE CAPÍTULO

Página 258

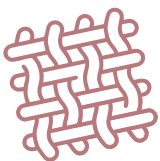

«Nuestras velas solares a medida: diseñadas de forma individual, perfectamente protegidas, para cada momento al aire libre.»

Stefan Huck, CEO

CONFIGURADOR DE VELAS SOLARES



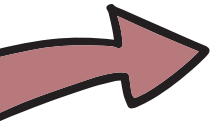

1

Versión

Primero piense para qué se va a usar la vela solar; así luego podremos comprobar juntos si todo encaja.

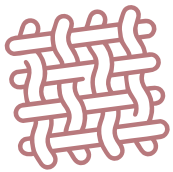

2

Material y color

Ahora se pone colorido: elija el material que desee y su color favorito.

3

Medidas

¿Forma o tamaño? ¡Ambos! Elija entre cuatro formas e introduzca las medidas que desee (solo tenga en cuenta las medidas máximas).



4

Fijación

¿Cómo debe sujetarse su vela solar? Elija la fijación adecuada y determine cuántas necesita.

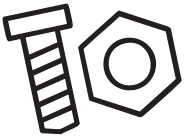

5

Accesorios

Por último, el extra: complete su vela solar con los accesorios adecuados.



Toldos protección solar



Formas posibles



Para formas especiales y sombras más grandes, recomendamos el material de vela de sol con una sombra de 90:10 (320g/m²).
¡Contáctenos para recibir asesoramiento profesional!

Shade 50:50 (200g/m²):

naranja, azul, rojo, verde claro, verde oscuro, plata, terracotta, crema



Shade 90:10 (320g/m²):

azul, verde oscuro, plata, crema

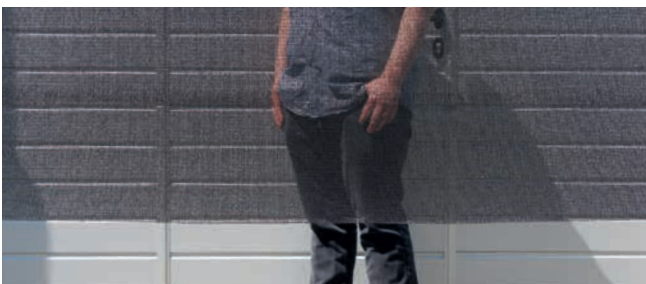

5782-1-04 sin mangas de tierra

5782-2-04 con mangas de tierra

Sun Pavilion Cover Combination

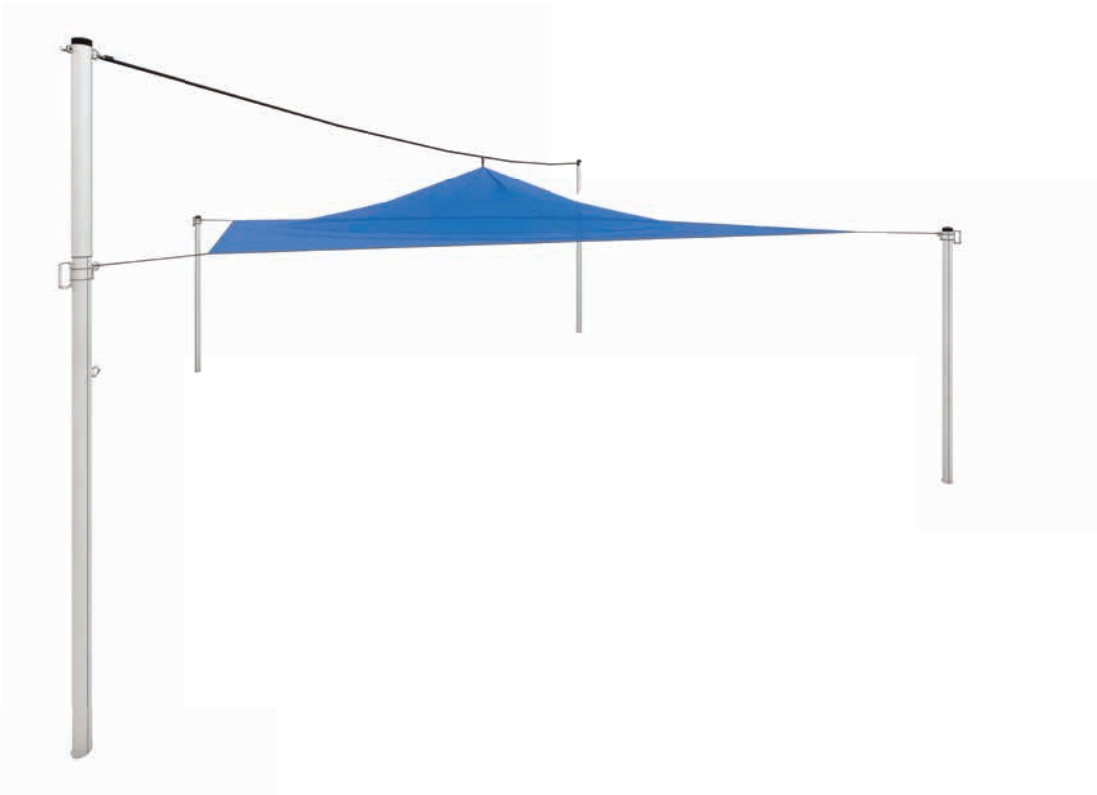

Equipamiento

Toldo de tejido impermeable y transpirable (azul, otros colores a petición)

Incl. tubos de acero galvanizado en caliente (Ø 76 mm)

Con correa de amarre para ajustar la altura

Sombra 50:50

Disponibile con o sin manguitos de suelo

Información técnica

Tamaño: 5.50 x 5.50 m

Medidas básicas necesarias: 6.90 x 6.90 m

Opcional: altura puño deslizante ajustable

5785 una unidad por poste

Slip-on Sleeve (acero inoxidable)

Equipamiento

Con apertura de asa y ojales

Espesor del acero 8 mm, para postes de acero de 76 mm Ø



¡SIMPLEMENTE INTELIGENTE!

Apta para postes de 76 mm de diámetro.

Crea una simple conexión entre el toldo y los postes.

No es adecuado para postes con recubrimiento en polvo o pintados.

5502-025

Tension Belt

nararanja, crema, negro, plateado, rojo, azul, verde oscuro





720 tamaño bajo pedido

Cubierta de arenero



Equipamiento

Tejido sintético permeable al aire y al agua, resistente a los rayos UV. Colores de la cubierta: azul, rojo, verde claro, verde oscuro, naranja, plata, terracota, crema

Con bordes reforzados y ojales de cobertura
(Distancia de 0.50 m entre cada uno)



NO CONTAMINACIÓN

☞ excremento de animales, follaje, hojas que caen

PEDIDO SIN VOLADIZO

Por favor especifique las dimensiones del arenero

PEDIDO CON VOLADIZO

Por favor, especifique las medidas finales deseadas de la cubierta / red. Por lo general, un voladizo de 20 cm a cada lado.



2126

Rubber Edging Cord

Equipamiento

Ø 6 mm, blanco con banda de identificación

Cierre recomendado: Botones PE Art. No. 720-1

720-1 Juego de 10

PE Buttons

Equipamiento

Con tornillos de acero inoxidable y casquillos distanciadores para colgar el cordón de goma para bordes

Recomendación: espaciado cada 60 cm



ACTION MEETS CONNECTION –

made by **HUCK**



CAPÍTULO 11

INSTALACIONES RECREATIVAS

Instalaciones multifuncionales para deporte y ocio: robustas, seguras y versátiles. Ideales para escuelas, parques y conjuntos residenciales, para personas activas y soluciones de movimiento duraderas.

NUESTRO DESTACADO EN ESTE CAPÍTULO



«Nuestras redes e instalaciones: seguras, robustas y llenas de diversión para todos.»

Wolfgang Keiner, CEO

Alfombra inclusiva

Página 272



VOLLEYBALL NET IN "DRALO"
4674-10
PÁGINA 271



BASKETBALL "HERCULES-CLIPS-NET"
4677-2

PÁGINA 270

FOOTBALL GOAL "GOALIE SPORT"
4665

PÁGINA 265

BALL STOP FENCE "DRALO"
46500

PÁGINA 269

4666-130 Tamaño de malla 13 x 13 cm

4666-130-K Tamaño de malla 13 x 13 cm, con 2 cestos de gol

4666-230 Tamaño de malla 23 x 23 cm

Football Goal "Goalie"

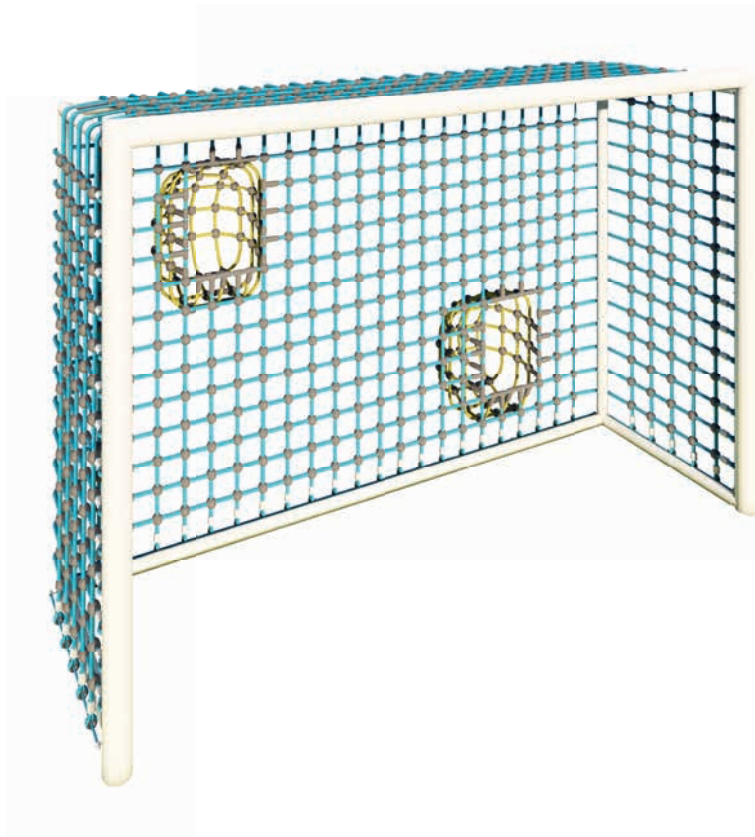

Equipamiento

Marcos de portería de acero (Ø 102/76 mm), galvanizados en caliente, para colocar en hormigón

2 tornillos de anclaje al suelo para una mayor estabilidad al hormigonar

Red de cuerda Hércules (Ø 16 mm, 6 hebras, con alma de acero), color: 04 azul

2 cestas de portería (60 x 60 cm) de cuerda Hércules (Ø 16 mm, 6 filamentos, con alma de acero), color: 05 amarillo

Información técnica

Longitud: 3.20 m

Profundidad: 1.00 m

Altura: 2.15 m



Probado según DIN EN 15312

Nuestra portería de fútbol HUCK – diseñados para fútbol y balonmano, soportan el máximo estrés. Por lo tanto, le ofrecemos una garantía de 15 años para el marco de acero. También ofrecemos una opción con precio más razonable con tamaño de malla más grande.

¡Sólo preguntémos!

Bajo pedido, versión especial disponible también en otros tamaños de red – 2.00 x 1.50 m (largo x alto), profundidad 0.90 m

4665

Football Goal "Goalie Sport"



made by HUCK



Equipamiento

Marco de portería de acero (Ø 102/76 mm), galvanizado en caliente, por un recargo también disponible pintado

2 tornillos de anclaje al suelo para una mayor estabilidad al hormigonar

Red de cuerda Hércules (Ø 8 mm, 3 cabos con alma de acero), color: negro

Sistema de nudos HUCK, color: negro

Información técnica

Longitud: 3.20 m

Profundidad: 1.00 m

Altura: 2.15 m



Probado según DIN EN 15312

Equipamiento multideportivo de libre acceso

El marco de "Goalie Sport" es idéntico al marco de "Goalie":

FUERTE – ROBUSTA – DURADERA

4064

Football Goal Net “Dralo”



Equipamiento

Cable de acero (\varnothing 3 mm), galvanizado

Tamaño de malla aprox. 10 cm, diseño de malla cuadrada

Incluye kit de montaje de cuerda antirrobo

Marco de portería no incluido

Información técnica

Longitud: 3.00 m

Profundidad: top 0.90 m, bottom 0.90 m

Altura: 2.00 m



Probado según DIN EN 15312

4664

Football Goal Net “Clips-Version”



Equipamiento

Red de clip de cuerda Hércules (revestida de PES, Ø 5 mm), adecuada para porterías de balonmano

con malla de red de 10 cm, puntadas diagonales, verde, negro, beige

Marco de portería no incluido

Información técnica

Longitud: 3.00 m

Profundidad: 0.90 m

Altura: 2.00 m



Probado según DIN EN 15312

¡MEJORADO SIGNIFICATIVAMENTE!

Con protección adicional en el área exterior hecha de poliamida de alta calidad!

INSTRUCCIONES DE MONTAJE

Siempre cuelgue la red de portería dentro del marco de portería. ¡Nunca ponga la red sobre el marco!

⊕ Diseño de la cuerda: recubierto de PES, verde, negro o beige

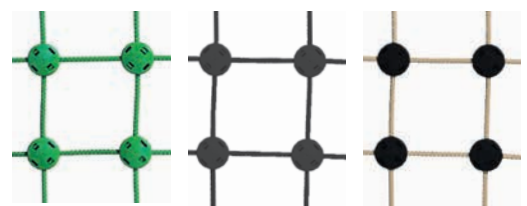

Vallas para parar los balones

Las instalaciones de juegos multifuncionales tienen una importante función social en áreas residenciales. Son un lugar donde los jóvenes pueden estar activos juntos de una manera deportiva sin temor a romper un cristal o algo así. Equipadas con redes deportivas antivandálicas, estas instalaciones ofrecen alta calidad con un servicio prolongado, además de aumentar la calidad de vida de los residentes.

Cuando se utiliza como una red de detención de bolas antivandálica, la red de clips HUCK hecha de cuerda de Hércules logra mejores propiedades de insonorización que un alambre de malla o una reja de acero medida de acuerdo con DIN EN ISO 11202.

Hercules-Clips net

El cable de 2.5 mm recubierto de poliéster está conectado a una red de malla cuadrada mediante un sistema de conexión de nudos de plástico. El recubrimiento proporciona una superficie duradera y atractiva.



Dralo wire rope net

Dralo es la red de cable en la gama HUCK con un diseño sutil, que a pesar de esto solo puede destruirse con una fuerza extrema. Al mismo tiempo, la red de cuerda emana menos ruido al contacto con la pelota.

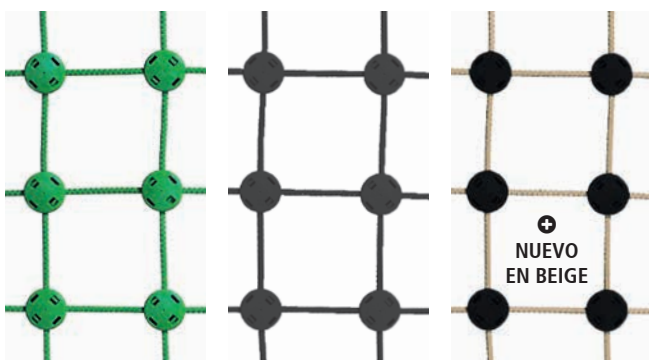

- ⊕ Diseño de la cuerda: recubierto de PES, verde, negro o beige
- ⊕ Grosor de la cuerda: 5 mm (hilo de alambre 2.5 mm Ø)
- ⊕ Tamaño de la malla: 50, 100 mm (rombo)
- ⊕ conectores: clips de plástico (verdes o negros)
- ⊕ Fuerza de la malla: approx. 0.5 kN
- ⊕ Nivel anti vandalismo: normal

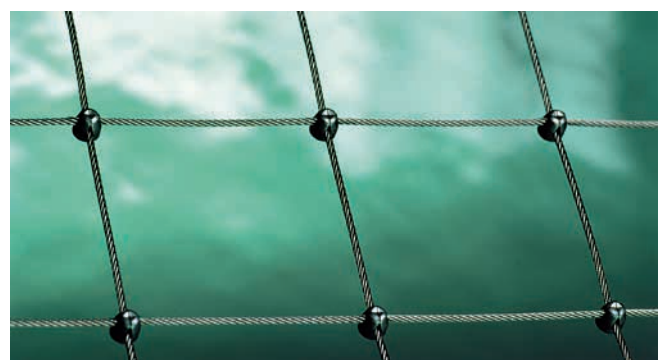

- ⊕ Diseño de la cuerda: galvanizado o acero inoxidable
- ⊕ Grosor de la cuerda: 1.5 mm bis 5.00 mm
- ⊕ Tamaño de malla: 25 to 200, 50 x 100, 50 x 200 mm
- ⊕ Conectores: clips de aluminio o acero inoxidable
- ⊕ Fuerza de la malla: approx. 0.8 – 3.5 kN
- ⊕ Nivel anti vandalismo: alto

HUCK Dralo Ball sistema modular de vallas stop

La red detiene la bola de forma silenciosa

Nuestro módulo básico tiene un ancho y una altura estándar de 5 metros cada uno, pero esto puede hacerse simplemente más grande con otros módulos (también de 5 x 5 metros).

El módulo básico incluye dos postes, una red incl. barra transversal para el cierre superior, la pieza tensora necesaria y los accesorios de montaje. Si solicita módulos adicionales, suministramos otro poste, la red y todos los componentes pequeños necesarios.

El tirador de tensión desarrollado especialmente para este sistema de módulos (arriba) facilita un perfil cruzado ligero para una máxima estabilidad. Esto crea un acabado recto visualmente agradable de la red de cable. El ensamblaje de los campos de red (red + barra transversal) puede ser gestionado fácilmente por una persona en una plataforma elevadora

móvil. El sistema se puede ensamblar de manera eficiente y contiene componentes duraderos a prueba de vandalismo.

Con la formación de diferentes tamaños de malla (por debajo de 50 x 100 mm, a partir de 2 m altura, 50 x 200 mm se supone que se previene la escalada de la valla y al mismo tiempo se ahorra en el peso. De acuerdo con EN 15312, el tamaño de malla horizontal de las redes no debe exceder los 50 mm, para dificultar el ascenso.

Ball Stop Fence "Dralo"

Modulo básico

Art. No. 46500 Anchura: 5.00 m, Altura: 5.00 m

Equipamiento

2 postes (1x 6.00 m, 1x 6.50 m)

1 Red Dralo (5.00 x 5.00 m) incl. travesaño

Cuerda tensora

Accesorios de fijación

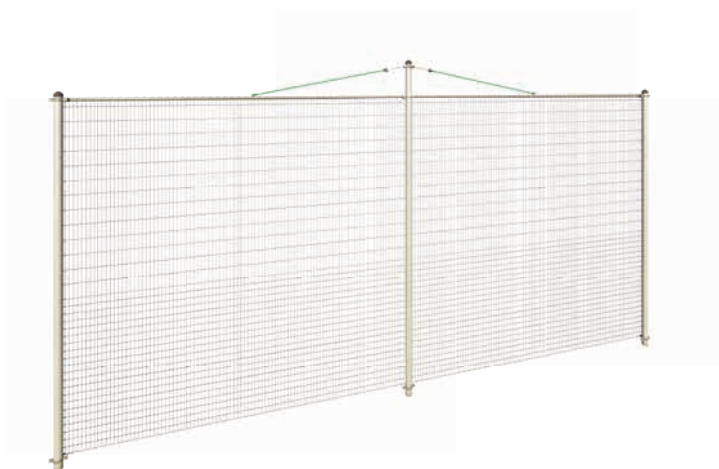

Ball Stop Fence "Dralo"

Módulos para añadir

Art. No. 46500-1 Anchura: 5.00 m, Altura: 5.00 m

Equipamiento

1 poste de 6.00 m o 6.50 m

(6.00 y 6.50 m siempre pueden alternarse)

Accesorios de fijación

Ball Stop Fence "Dralo"

Módulo esquina a 90°

Art. No. 46500-2

Equipamiento

Ángulo de 90°

⊕ VALLA SILENCIOSA

debido a la fuerte conexión de los nudos

⊕ A PRUEBA DE VANDALISMO

Con el uso de red de acero

⊕ FÁCIL MONTAJE

Debido al tamaño de los módulos

Altura de la red de 2.00 m
tamaño malla 50 x 200 mm.
Este tamaño de malla más barato es perfectamente suficiente para balones.

Para redes de altura más de 2.00 m
tamaño de malla 50 x 100 mm.
Este tamaño de malla es difícil de escalar.

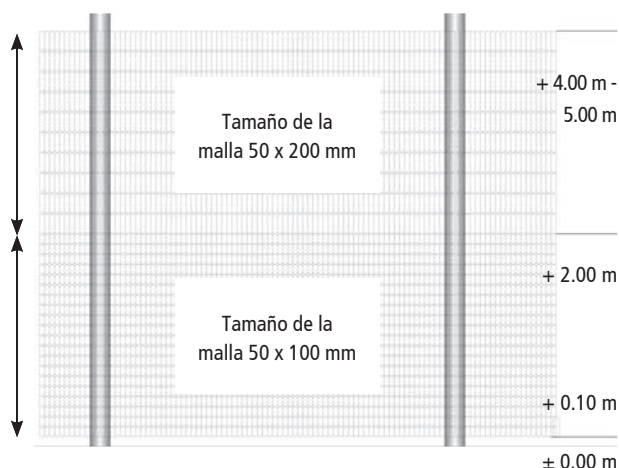

4306

Dralo se encuentra con la red de protección Hercules

Tamaño de la red,
ancho máximo:
3.00 m

Tamaño de la red,
altura máxima:
2.00 m

A petición, se pueden
fabricar otros tamaños.

Tamaño de malla:
45 x 45 mm

En las páginas 244-245
presentamos nuestro proyecto
de red en la Theresienwiese.

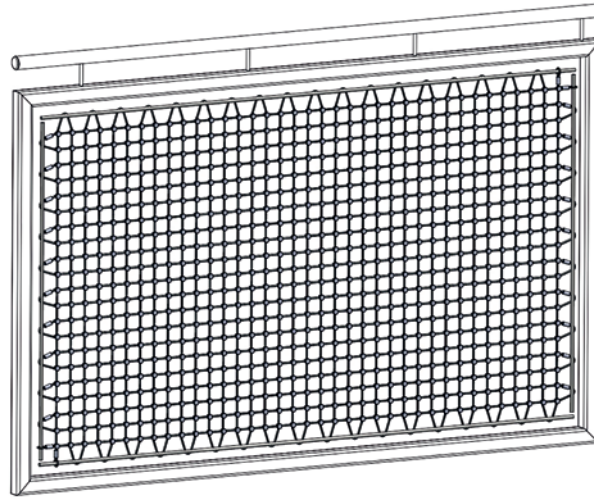

Ventajas
+ Resistente al vandalismo
+ No escalable
+ Estructura de red lisa

Enrollado de cuerda:

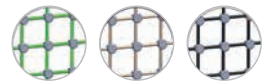

verde beige negro

Disponible en otros colores
para pedidos grandes.

4677-2 / 4677-2-06 / 4677-2-C01S06 / 4677-2-C06S08

Basketball "Hercules-Clips-Net" individual

Equipamiento

Red de pinza de cuerda Hércules
(revestida de PES, Ø 5 mm, con alma de acero)

Apta para todas las cestas estándar disponibles en el
mercado (no disponible en HUCK), montaje a prueba
de robos gracias a las abrazaderas integradas

Reducción del ruido en comparación con las cadenas



**¡PROTECCIÓN
ANTI-ROBOS!**
Para la fijación final las
abrazaderas están en todo el
camino cerradas. ¡Esto asegura
la red y lo protege del robo!

1000 VECES PROBADO!



4677-2

Cuerda verde/
Clips verdes



4677-2-06

Cuerda negra/
Clips negros

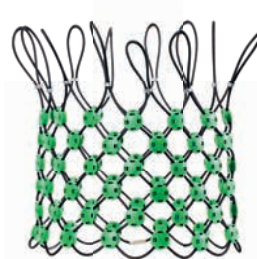

4677-2-C01S06

Cuerda negra/
Clips verdes



4677-2-C06S08

Cuerda beige/
Clips negros

4674-1 sin postes (opcionalmente disponible)

Volleyball Net “Hercules-Clips-Net”

Equipamiento

(Ø aprox. 2.5/5 mm) Luz de malla 100 mm

Dimensión de la red 1.00 x 9.50 m

(disposición internacional), Color verde



4674-10 sin postes (opcionalmente disponible)

Volleyball Net in “Dralo”

Equipamiento

Cable de acero (Dralo) (Ø 2 mm), galvanizado, luz de malla 100 mm

Red de 1.00 x 9.50 m (disposición internacional)

Borde de tela revestida de 160 mm de ancho con impresión “HUCK”

Para uso con postes de voleibol estándar

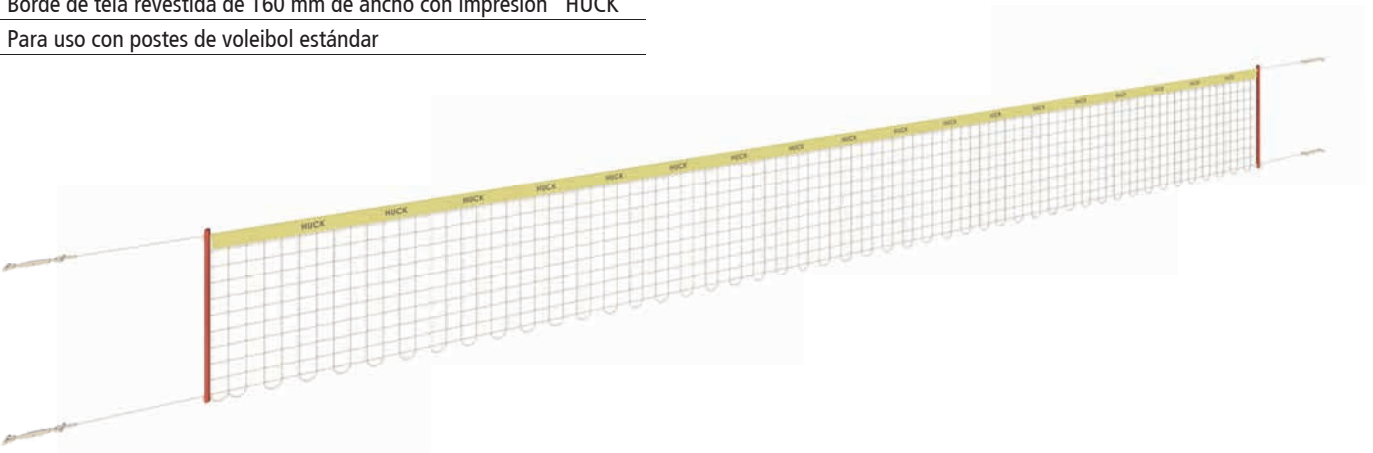

La red de volleyball con un atractivo diseño,
encaja en todos los postes de volleyball estándar.



4655-1-2

Inclusive Track

La alfombra permite a personas con movilidad reducida el acceso directo al equipo de juego.



36.0
kg CO₂e



Estera articulada
en detalle

Arena
Grava, superficie

Fijación con
piezas de cadena

Anclaje al suelo
(eslabones de cadena
galvanizados en caliente)
Colocación flexible

Césped

¡También disponible
en combinación
de colores!

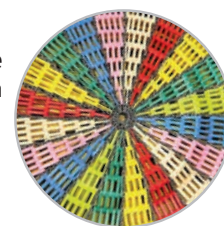

Dimensiones:

Anchura máx. 2 m, longitud individual,
varias formas posibles

Fijación:

Anclaje al suelo (piezas de cadena)
Colocación flexible

Estera de eslabones de color:

verde neón, verde oscuro, azul amarillo,
rojo, rosa, beige, negro

Superficie:

Césped, arena, para todas las superficies
de protección contra caídas

Ventajas

- ⊕ fácil de instalar
- ⊕ fácil de limpiar
- ⊕ muy robusto y estable
- ⊕ alfombra de enlace de color

4581B

Aerial Runway con anclaje a tierra

made by HUCK

804.0
kg CO₂e

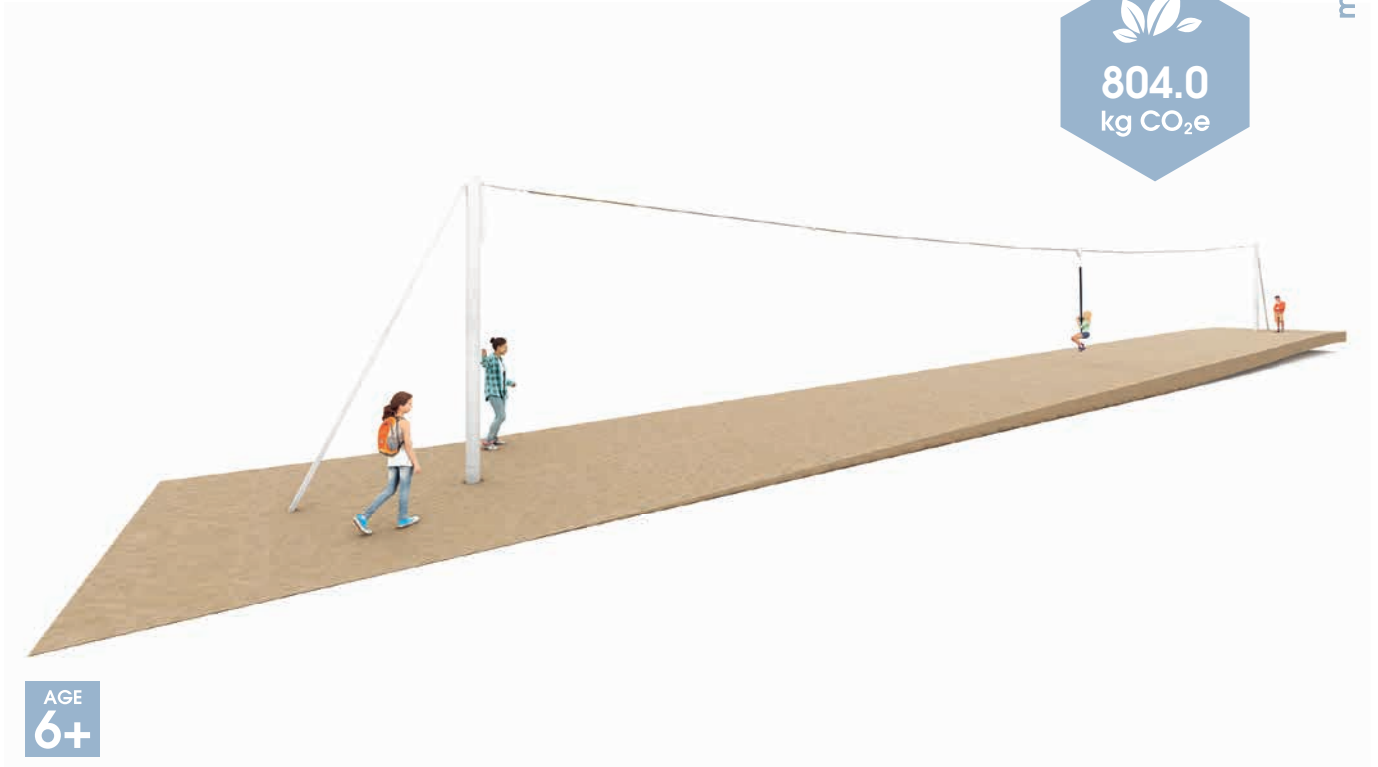

AGE
6+

- 3.55 m
- 0.25 x 33.50 m
- 144.00 m²
- 36.00 x 4.00 m
- 1.50 m
- 6.80 m³
- 1
- TUV

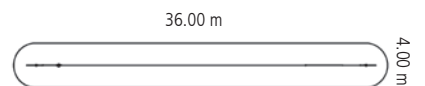

Cubiertas para proteger césped

20 años de experiencia hablan por sí solos

Tan pronto como se usa con frecuencia el césped del área de juego, se desgasta de vez en cuando. Puede ser que las piedras sobresalgan, lo que aumenta el riesgo de un accidente para los niños. Cuando está mojado, se resbalan y cuando está seco, el impacto ya no es suave sino bastante doloroso. Tampoco la hierba vuelve a crecer rápidamente en estos lugares. Es por eso que le recomendamos nuestros tapetes de protección para el

césped. Protegen prados y niños por igual. Las alfombrillas casi forman parte del suelo y también se pueden colocar posteriormente sin ningún problema. Además, los niños se caen más suavemente y no resbalan tan rápido. Con estas propiedades beneficiosas, nuestras alfombrillas de protección del césped significan que los niños pueden desahogarse en cualquier clima.



Alfombrillas aprox. 4-5 semanas después del montaje

4656

Lawn Protection Screen Mats

Descripción

Esteras de tela metálica recubiertas de plástico, resistentes a la abrasión y a los rayos UV, se pueden segar

Espesor aprox. 2 mm, anchura fija 5.00 m (mercancía en rollo), se puede cortar a cualquier medida, si se desea se pueden ampliar las superficies más grandes

Color: 06 negro

Fácil montaje enterrándolo en la zona delimitada

EN USO DURANTE 20 AÑOS

Protección de bajo coste para instalaciones cerradas

- ⊕ antideslizante
- ⊕ fácil de montar

Estabilización de taludes con rollos de esteras de cadenas

La solución para las colinas en las que se juega:

Sabe que se construyen escalones costosos junto a las laderas de menos de - 1.00 m, que a menudo no se usan. En cambio, la escalada Directamente en la zona cercana al tobogán es utilizada y desgastada por los niños que juegan.

Proteja el suelo y las pendientes en áreas muy utilizadas (por ejemplo, directamente al lado de los toboganes) de manera sostenible y económica! ¡Nuestra estera de eslabones de cadena es exactamente lo que necesita aquí!

Los producimos a partir de los elementos de goma de nuestra gama de trampolines Hally-Gally, que se han probado durante 30 años. Se adaptan al terreno, son flexibles, las almohadillas caen y se pueden fijar al suelo con cadenas de anclaje. Cubra las alfombrillas de manera uniforme con mantillo o siembre hierba; el tiempo de juego ni siquiera tiene que interrumpirse para esto. Tampoco se desgastan durante el juego.

¡SOLICITE UNA OFERTA!

- ⊕ cualquier longitud
- ⊕ cualquier anchura, máximo 2m por segmento
- ⊕ posible unir las
- ⊕ segmentos posibles

YOUR BENEFITS

- ⊕ económico
- ⊕ montaje rápido
- ⊕ antideslizante
- ⊕ sin efecto de desgaste
- ⊕ Segmentos posibles
- ⊕ con cadenas premontadas

Notas explicativas sobre las alturas de caída probadas en relación con las alfombras de protección del césped y las alfombrillas de eslabones de cadena

- ➔ Nuestra alfombra de protección del césped ha sido probada según DIN EN 1177 de acuerdo con las condiciones de un laboratorio internacional y tiene teóricamente homologación para una altura de caída de 70 cm para su uso en suelos de hormigón.
- ➔ Además, las pruebas se llevaron a cabo in situ en un área de césped de acuerdo con la norma EN 1177, párr. 4.7.3. La altura de caída obtenida aquí excedió en mucho los valores de la prueba en hormigón como se esperaba (mire tabla adjunta).
- ➔ En teoría, se determinó un valor de solo alrededor de 377 HIC para una altura máxima de caída sobre el césped (1.50 m).
- ➔ Máxima permitida sería 1000 HIC.



Tapete directamente después de colocar



Pequeño orificio en el suelo para cadenas de anclaje + base de punto (ca. Ø 5.00 cm)



Alfombras protectoras de césped después de la instalación (abierto para la foto)

Bolardos

Para la demarcación natural de superficies de agua, caminos, prados, etc. Instalación rápida y económica. La cuerda PP, gracias a su núcleo de acero, solo puede ser destruida con violencia extrema. El color beige se ve armonioso en diseño urbano. El espacio recomendado entre postes

es de 2.50 m para 3.00 m. La cuerda va através de los postes por toda la longitud requerida. Para evitar que la cuerda se deslice, se fija a cada poste usando un manguito interno.



4990-4-10

Middle Bollard con 1 agujero

Descripción

Postes de abeto Douglas lijados, núcleo separado, tratados a presión
Ø 16 cm, longitud 1.50 m, sin arbustos de fijación



4990-5-10

End Bollard con 2 agujeros

Descripción

Postes de abeto Douglas lijados, núcleo separado, tratados a presión
Ø 16 cm, longitud 1.50 m, sin arbustos de fijación



4990-08

PP-Rope with steel core
por metro lineal

Descripción

Ø 65 mm
Con alma de acero (Ø 10 mm)
Color de la cuerda: cáñamo



4990-10

Fixing Sleeves

Descripción

Para fijar en el interior
Atención: ¡se necesitan 2 manguitos para los bolardos de los extremos!

The HUCK group

www.huck.net

REDES INDUSTRIALES

REDES DE SEGURIDAD PARA LA CONSTRUCCIÓN

REDES Y CUERDAS DEPORTIVAS

Ofrecemos redes para la tecnología y el medio ambiente, ya sea para elevar, amarrar, cargar o cubrir, carga o cobertura. Nuestra gama de productos también incluye redes de seguridad personal, redes de protección de andamios, redes de protección lateral, redes de portería, redes de seguridad para balones que cumplen las normas más exigentes, tienen certificación EN y cumplen la normativa BG. En caso necesario, también alquilamos nuestras redes de seguridad para andamios. Tanto si practica deportes recreativos como deportes de pelota, tenemos las soluciones adecuadas para usted.

Solicite nuestros catálogos en www.huck.net

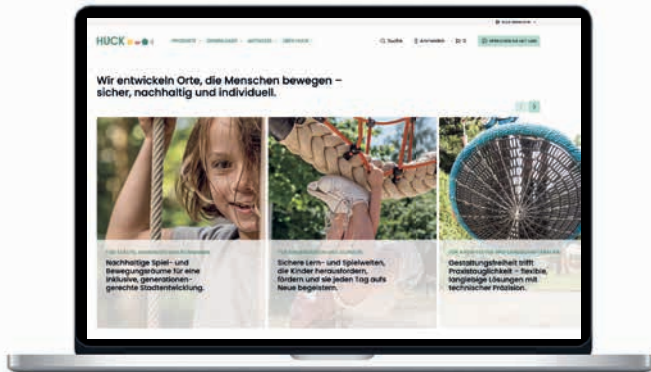
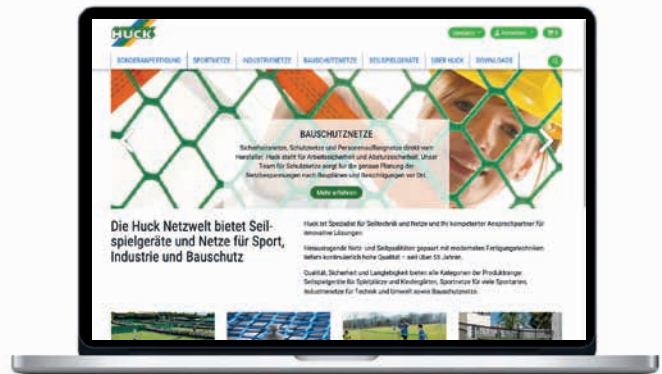

www.huck-seiltechnik.de

PLANEAR, COMPRAR, INVESTIGAR

Mostramos todos nuestros productos en nuestro sitio web con breves descripciones, fotografías y diagramas. También encontrará instrucciones de montaje y certificados TÜV. Por lo tanto, puede tomar medidas con tranquilidad y planificar sus proyectos. Navegue por nuestros catálogos actuales y manténgase actualizado con nuestras novedades. www.huck-spielgeraete.de – encontrarás oro aquí.

SOCIAL MEDIA –
SÍGANOS, INFÓRMESE Y DENOS LIKES

Síganos en las redes sociales, lea y dé like a nuestros artículos y experimente de cerca con nosotros por ejemplo la instalación de nuevos equipos o nuestra asistencia a ferias



MIEMBRO DE



www.bsfh.info



www.ipema.org

Lista de palabras clave

1-Grillete de ojo	226	Climbing Equipment "Colour mix"	133
3-part Ladder "Fun course"	78	Climbing Net "Dillenburg"	75
A		Climbing Net "Haiger"	74
Adaptador de cadena	227	Climbing Rungs "Haiger"	74
Adventure Honeycomb Nest	98	Climbing Whirl	201
Adventure Tunnel "Fun course"	78	Combo	89
Aerial Runway, con anclaje a tierra	273	Conector de cojinete	227
Anaconda Maxi	84	Cubierta de arenoso	259
Anilla de acero	226, 227	Cuerdas de escalada	222
Anilla de poliéster	224	Cuerda Hercules	7, 215
Anillo de gimnasia de poliéster	224	Cyclops Swinger, 4-seater, sencillo	42
Anillo romano	224	D	
Arc Bridge "Fun course"	78	Dedal de acero inoxidable	227
Arc Rope "Haiger"	74	Dedal giratorio, acero inoxidable	226
Arco de acero para XXL Hammock.....	58, 60	Dedal redondo de plástico	227
B		Deep Space Net Pyramid	163
Baby Seat	45	Diablo	200
Balancín de equilibrio	179	Dig-in frames Trampoline 2000	186
Balancing Rope "Haiger"	74	Dragon Swinger	38
Ball Stop Fence "Dralo"	269	Dralo se encuentra con	
Band Hammock	55	la red de protección Hercules.....	270
Bar, single "Haiger"	75	Double Toddler Swing.....	45
Basketball "Hercules-Clips-Net"	270	E	
Bearing para Mini-M swing	64	Eagles Nest Platform.....	137
Bird's Nest Carousel	196	Eagles Nest Tree	117
Bird's Nest "Chill Out" XXL	26	Easy-Climb 1	130
Bird's Nest Tower.....	109	Easy-Climb 4	131
Bird's Nest Tower "Black Forest"	110	Easy-Swing "Honeycomb Nest"	28
Bird's Nest Tower "Black Forest"-Combi..	111	Easy-Swing "Maxi"	53
Bird's Nest Tree.....	113, 119, 120	Easy-Swing "Midi"	53
Bird's Nest Tree "Drago"	116	Easy-Swing "Swing Bed"	52
Bird's Nest Tree "Laola"	118	Ellipsis	206
Bird's Nest Tree Midi.....	114	End Bollard	276
"Black Beard" Pirate Ship.....	103	Escaleras	225
Bow Net	140	F	
Bridge "Fun course"	78	Fixing Sleeves	276
Bucle de cuerda	227	Floating Mats	135
C		Football Goal "Goalie"	264
Cable de PP para superficies de rodadura	223	Football Goal "Goalie Sport"	265
Cable de superficie de rodadura de PP.....	223	Football Goal Net "Clips-Version"	267
Cadena, 6 mm	226	Football Goal Net "Dralo"	266
Cadena de acero inoxidable	226	"Fortuna" Bird's Nest Tower	125
Cadena VA prensada en el centro	226	"Fortuna" Mini Pirate Tower	105
Cáncamo de acero inoxidable	226	"Fortuna" Play Course.....	128
Castle Gate	134	G	
Chain Shackle M8	66	Garland rope	224
Cheops-Combination Midi	160	Gondolar Swinger	40
Cheops-Pyramid Maxi	158	Green Mamba	85
Cheops-Pyramid Midi.....	159	Grillete de 2 ojales	226
Cheops-Pyramid Mini.....	161	Grillete de 3 ojales	226
"Circus Maximus" Trampoline.....	181	Grillete de cadena M6	227
"Circus" Trampoline	180	Grillete M8	226
Climbing Chimney with ground anchor	46	Ground anchor (screwable).....	222, 225
Climbing Chimney without ground anchor	46	H	
		"Haiger" Inclusion Equipment	122
		Hammock Trio	61
		Hanging Rope "Dillenburg"	75
		Hanging Rope "Haiger"	74
		Hercules-Climbing Nets	216
		Hercules Climbing rope	222
		Hercules Rope Hammock	56, 59
		Hexagon Tower	141
		Holding Loops "Haiger"	75
		Holding Rings "Haiger"	75
		Hourglass	143
		Hydra Swinger, 4-seater, doble.....	43
		I	
		Inclusive Track	272
		Island's Bridges.....	148
		J	
		Jungle Bridge	221
		Jungle Rope Swing.....	47
		"Junior" Play Ship.....	124
		K	
		"Kangaroo" Trampoline	184
		L	
		Lantern Climbing Nest	54
		Lantern Swing Nest	54
		Large Climbing Pyramid	198
		Lawn Protection Screen Mats.....	274
		Liana Swing	203
		Little Eagle's Nest Carousel	197
		Loop Bridge "Fun course"	78
		Los postes para hamacas	
		incluyen elementos de suspensión.....	55
		M	
		Maxi Hexagonal Climbing Castle	129
		"Maximus" Trampoline	182
		Meeting-Point	82
		Middle Bollard	276
		Midi Climbing Teepee	142
		Midi-Climbing Whirl	201
		Mikaado 1000	121
		Mikaado 2000	121
		Mineralien Rubi	149
		Mini Bird's Nest Carousel	196
		Mini Bird's Nest Tree	115
		Mini Climbing Pyramid	199
		Mini-M Slide	132
		Mini-M-Swing	25
		Mini Pirate Tower	104
		Mini Rope-End Swinger.....	44
		Mini-Trampoline	185
		Mushroom Carousel.....	204

N		
Nest Carousel.....	195	
Net bridge	220	
Net handrails	220	
Net Seesaw	208, 209	
Net Tunnel	228	
O		
Olive Tree	112	
Original HUCK Bird's Nest	20	
Original HUCK Bird's Nest on springs	27	
Original HUCK Bird's Nest Sombrero.....	22	
Original HUCK Bird's Nest Sombrero 100....	23	
Original HUCK Honeycomb Nest.....	24	
Original HUCK Mini Bird's Nest.....	24	
Oval Rope Swing.....	46	
P		
Pantheon	146	
Pantheon 2	147	
Partner Swing "Rustikal"	47	
PE Buttons	259	
Pendulum Seat with chain	45	
Pernos de acero inoxidable presados en el centro.....	226	
"Piccolo" Trampoline	183	
Piñón de cadena dedal acero inoxidable ..	226	
Pirate Tower	102	
Placas para acoplamiento de cadena	66	
Plastic Link Hammock	55	
Plataforma para pies para postes	79	
Polyester Hammock	57	
Polyester Hammock "Haiger"	74	
Poste de soporte para hamacas	59	
Postes de acero	79	
Postes de acero para hamacas de polyester	57	
Postes de robinia	79	
PP-Climbing Nets con nudos trenzados	218	
PP-Climbing rope	222	
PP-Rope with steel core por metro lineal..	276	
R		
Redes de escalada de PP	219	
Repair Kit para la base Bird's Nest.....	67	
Repair Kit para la envoltura de cuerda Bird's Nest	67	
"Rolli" Trampoline - Wheelchair Friendly	178	
Rope-end Swing	47	
Rope Ladder "Haiger"	74	
Rope Ladder Rungs "Haiger"	74	
Rope Net Pyramid DINO 1	165	
Rope Net Pyramid DINO 2	166	
Rope Net Pyramid DINO 3	167	
Rope Net Pyramid DINO Mini	168	
Rope Net Pyramid DINO XXL	164	
Rope Net Tower 1	162	
Rope Net Tower 2	162	
Rope Recliner (Inclusivo)	51	
Rope Ring Swing Carousel without ground anchor	46	
Rubber Edging Cord	259	
Rubber Hammock "Dillenburg"	75	
Rubber Hammock "Haiger"	74	
Rubber Jumper	88	
Rubber Walkway	221	
Rustic Board Swing (for private use)	45	
S		
Safety Bearing	63	
Safety Swing Seat with chain	45	
"Saturn" Trampoline	184	
Serpent - The Snake	144	
Shackel rotating swivel M8	65	
Simple Net Bridge	220	
Simple Tyre Swing	45	
Slackbar	86	
Slackmaster	106	
Slackmaster Combination 1	107	
Slackmaster Combination 2	108	
Slip-on Sleeve (acero inoxidable)	257	
Slowworm Midi	85	
Small Disc "Haiger"	75	
Small Discs "Fun course"	78	
Space Capsule	202	
Sparrow's Nest	123	
SPIDER 4 Pyramid	156	
SPIDER 6 Pyramid	155	
SPIDER 8 Pyramid	154	
Spider Web	136	
Spinning Mushroom	207	
Spiral Carousel	194	
Spring-mounted Balancing Lines	99	
Sun Pavilion Cover Combination	257	
Super-Climb Maxi	169	
Super-Climb Midi	170	
Super-Climb Mini	170	
Suplemento para uniones al suelo ...	222, 225	
Surfer "Haiger"	75	
Suspension Chain Set	67	
Suspension Ropes	67	
Swing Bearing	64, 65	
Swing Bed	47	
Swing Frame Duo	37	
Swing Frame en abeto Douglas	34	
Swing Frame en abeto Douglas, largo	36	
Swing Frame Orlando	37	
Swing Frame "Twin", abeto Douglas	35	
Swing Seat Maxi	50	
Swing Seat Midi	50	
Swing Seat Mini	50	
Swing Seat (Para uso privado)	45	
Swing Seat with chain.....	45	
Swing Seats "Haiger"	74	
Swinging Honeycomb Nest	100	
T		
Tension Belt	257	
Tent Net	139	
The Look Out	134	
Tightrope	83	
Tipi.....	145	
Toddler Swing Seat	45	
Tower Bridge.....	138	
Tower Carousel	205	
Trampoline 2000 – The Original	186	
Trampoline 2012.....	187	
Trampoline 2014.....	188	
Trampoline 2017.....	189	
Trio Swing.....	47	
Triops-Pyramid Mini.....	157	
Triple Course	127	
Tuerca de casquillo M24.....	226	
Tuerca de manguito M12.....	227	
U		
Unión de tornillo galvanizado	226	
Universal Joint	63	
Universal joint incluido el rodamiento de seguridad.....	24	
V		
Vario-Elemento 1-9	76	
Vario-Elemento 10-20	77	
Victory Swinger.....	39	
Viking Swinger	41	
Volleyball Net "Hercules-Clips-Net"	271	
Volleyball Net in "Dralo"	271	
W		
Witch's Coven Version 1	87	
Witch's Slide & Net	126	
Wobble Beam "Dillenburg"	75	
Wobble Beam "Haiger"	74	
"Wobble Disc" Adventure Bridge	101	
"Wobble Rung" Adventure Bridge.....	96	
"Wooden Catwalk" Adventure Bridge.....	96	
Wooden Walkway.....	221	
X		
X-Pyramid Maxi	171	
XXL-Hammock	58	
XXL Rest Hammocks	60	

HUCK Internacional

Belgium

HUCK N.V.
Atlasstraat 2
B-8680 Koekelare
☎ +32 51 58 23 20
✉ info.sales@huck.be
www.huck.be

Netherlands

HUCK Torimex BV
Kalkbranderstraat 5
2222BH Katwijk aan Zee
☎ +31 71 409 77-00
☎ +31 71 409 77-01
✉ sales@huck-torimex.com
www.huck.nl

Germany

HUCK Seiltechnik GmbH
Dillerberg 3
D-35614 Aßlar-Berghausen
☎ +49 6443 8311-0
☎ +49 6443 8311-79
✉ seiltechnik@huck.net
www.huck-seiltechnik.de

Sweden

ScanCord AB
Svetsaregatan 11
242 35 Hörby
☎ +46 415 15 400
✉ info@scancord.net
www.scancord.net

USA

InCord
226 Upton Road
Colchester, CT 06415
☎ +1 860 531 2391
☎ +1 860 537 7393
✉ sales@netplayusa.com
www.incord.com/netplay

United Kingdom

HUCK Nets Ltd.
Gore Cross Business Park,
Corbin Way, Bradpole Bridport
DT6 3 UX, Dorset
☎ +44 1308 425 100
☎ +44 1308 458 109
✉ hello@huckplay.co.uk
www.huckplay.co.uk

Spain

HUCK SPAIN
C/ Alfonso Solans Serrano, 10, local 4
50014 Zaragoza
Spain
☎ +34 976 310 826
✉ info@huck-spain.net
www.huck-spain.net

France

HUCK Occitania S.A.
1204 route d'Esclauzolles
F-81470 Maurens Scopont
☎ +33 5 63 82 51 32
✉ contact@huck-occitania.fr
www.huck-occitania.fr

Czech Republic

Berger-HUCK s.r.o.
Vanišova 552
533 74 Horní Jelení
☎ +420 466 673-306
☎ +420 466 673-305
✉ info@berger-huck.cz
www.berger-huck.cz

Austria

Berger GmbH
Industriestrasse 9
A-2000 Stockerau
☎ +43 22 66 62 126
☎ +43 22 66 62 126-27
✉ sales.at@huck.at
www.huck.at

New Zealand

Playground Centre New Zealand
PO Box 14
Wanganui 4540
☎ +64 6 348 9054
☎ +64 6 348 9355
✉ sales@playgroundcentre.co.nz
www.playgroundcentre.com

FUTURO

made by **HUCK**

Como uno de los primeros fabricantes de nuestro sector, hemos analizado de forma exhaustiva tanto nuestra huella de carbono corporativa (CCF) como la huella de carbono de nuestros productos (PCF), dando un paso clave en nuestro compromiso con la sostenibilidad y la mejora ambiental.

De este modo generamos transparencia y facilitamos a nuestros clientes una planificación y construcción más respetuosas con el clima. Además, nuestros productos impresos han sido reconocidos con el distintivo Ángel Azul, reflejo de nuestro firme compromiso con el medio ambiente y con el futuro de nuestros niños.



270.7
kg CO₂e



Nuestro nuevo elemento destacado y un verdadero valor añadido para las personas con discapacidad visual: nuestras cuerdas bicolor.
¡Más información en la página 6!

Explicaciones de los símbolos



ALTURA DEL APARATO

Esta medida indica la altura máxima del aparato una vez instalado.



DIMENSIONES DEL EQUIPO

Las dimensiones máximas de la máquina recreativa, incluidos los bordes exteriores de los cimientos (si estos sobresalen del espacio mínimo).



SUPERFICIE DE PROTECCIÓN CONTRA CAÍDAS

Los m² exactos necesarios de material de protección contra caídas, que deben diseñarse, por ejemplo, cuando se utiliza protección contra caídas líquida.



ESPACIO MÍNIMO

Compuesto por el espacio de caída, el espacio libre y el espacio para el aparato, el espacio mínimo constituye el espacio necesario en última instancia para instalar el aparato de forma segura.



ALTURA DE CAÍDA

Dimensión determinada para el aparato como altura de caída libre, con el fin de establecer el revestimiento de protección contra caídas adecuado.



NECESIDAD DE HORMIGÓN

Cantidad aproximada de hormigón en m³ necesaria para la instalación del equipo de juego. Es posible que se produzcan variaciones dependiendo de la situación in situ.



NÚMERO DE USUARIOS

El número determinado de usuarios autorizados que pueden utilizar el equipo de juego.



ANCLAJE A TIERRA

Nuestros anclajes de tierra evitan los trabajos de hormigonado con largos tiempos de fraguado. Instalación muy sencilla y rápida sin tiempos de espera.



ACCESIBLE

En estos dispositivos hemos dado importancia al uso en el ámbito de la inclusión. De este modo, los usuarios con discapacidad pueden disfrutar del juego sin restricciones ni barreras.



HUELLA DE CARBONO DEL PRODUCTO

La PCF mide la cantidad de emisiones de CO₂ liberadas durante todo el ciclo de vida de un producto, desde la obtención de las materias primas hasta la producción, pasando por la eliminación o la recuperación.



CERTIFICADO Y APROBADO POR TÜV

La marca TÜV confirma que nuestros equipos de juego han sido probados y certificados según la norma europea DIN EN 1176 para equipos de juego.



CERTIFICADO Y VERIFICADO POR IPEMA

Como miembro de la Asociación Internacional de Fabricantes de Equipos de Juego (IPEMA), disponemos de equipos certificados según lo establecido. Para verificar la certificación del producto, visite www.ipema.org

Condiciones de venta y entrega



Válidas a partir del 01/08/2021

Las siguientes condiciones constituyen una parte esencial del contrato de compraventa. Se aceptan mediante la realización del pedido por parte del comprador.

Las condiciones divergentes del cliente no son vinculantes para nosotros, incluso si no las rechazamos expresamente.

Oferta

Todas las ofertas basadas en esta lista son sin compromiso, no vinculantes y no obligan a aceptar un pedido. Las ofertas telefónicas requieren confirmación. En caso de duda, prevalecerá lo confirmado por escrito.

Nos reservamos el derecho a realizar modificaciones técnicas que sirvan para el desarrollo de nuestros artículos y que sean razonables para el comprador.

Unidades de pedido

Tenemos derecho a modificar sin previo aviso las cantidades de pedido que difieran de la unidad de embalaje superior más cercana. Los productos fabricados especialmente están excluidos del cambio y la devolución, salvo que presenten defectos.

Precios

Todos los precios son netos e incluyen el IVA vigente en la actualidad. Con la publicación de un nuevo catálogo o una nueva lista de precios, todos los catálogos y listas de precios anteriores pierden su validez. Nuestros precios no son vinculantes en la medida en que se produzcan cambios significativos en los precios de las materias primas y los salarios después de la publicación del catálogo y, por lo tanto, ya no se den las bases de cálculo. Si transcurren más de cuatro meses entre la celebración del contrato y la fecha de entrega acordada y no se ha acordado nada diferente en el momento de la celebración del contrato, se aplicarán nuestros precios vigentes en el momento de la entrega o puesta a disposición.

Nos reservamos el derecho de aplicar recargos por el aumento del precio de las materias primas (acero, plástico, etc.) una vez finalizado nuestro catálogo. Por lo tanto, los precios de los artículos pueden variar en casos concretos. La validez de los precios es de al menos un año tras la publicación de un catálogo o hasta la publicación de una nueva lista de precios. Nuestros precios se entienden «ex fábrica». La forma de pago para el extranjero es mediante crédito irrevocable.

Condiciones de pago

2% de descuento por pronto pago a los 10 días de la fecha de facturación, pago neto a los 30 días de la fecha de facturación. En caso de demora en el pago, se aplicará un interés del 1% mensual a partir del día 31.

Los envíos a empresas que no conozcamos se realizarán contra reembolso o previo pago. En caso de que se requieran medidas judiciales por demora en el pago, así como gastos de cobro extrajudiciales, estamos autorizados a cobrar al deudor. Los pedidos pequeños de menos de 25 euros sin IVA están sujetos a un recargo por tramitación de 10 euros netos. Las entregas con un valor inferior a 50 euros no tienen derecho a descuento.

En caso de recogida, se cobrarán los siguientes gastos de embalaje por debajo de 50 euros de valor de la mercancía: 5 euros; por debajo de 200 euros de valor de la mercancía: 10 euros; a partir de 200 euros de valor de la mercancía: 25 euros.

Responsabilidad/Reclamación por defectos

Nuestra responsabilidad se extiende a la perfecta ejecución artesanal, al uso de materiales adecuados para el fin previsto y a una construcción estable y duradera. Los posibles defectos deben notificarse inmediatamente, a más tardar en un plazo de 3 días tras la recepción de la mercancía o tras el descubrimiento del defecto, si este se manifiesta más tarde, siempre que el comprador sea un comerciante. De lo contrario, la mercancía se considerará aceptada. Si no se trata de una compra de bienes de consumo, realizaremos la reparación o la sustitución sin coste alguno.

Si se trata de una compra de bienes de consumo, el comprador podrá, en caso de reclamaciones justificadas, exigir, a su elección, la reparación o la sustitución.

Solo se tendrá derecho a la rescisión o a una reducción del precio y/o a una indemnización por daños y perjuicios si, según nuestra decisión, no se pueden realizar reparaciones, estas no son posibles o son inaceptables, o no se puede realizar una entrega de sustitución o no se ha cumplido el plazo para ello, o no se ha cumplido un plazo adicional razonable que se nos ha concedido por culpa nuestra. Si la reparación o la entrega de sustitución fracasan definitivamente, el comprador podrá exigir una reducción del precio o, a su elección, la rescisión del contrato y/o una indemnización por daños y perjuicios.

Garantía

Se aplican las disposiciones legales.

Garantía

Madera: para la madera de abeto Douglas utilizada en las zapatas de poste, ofrecemos una garantía de 10 años, y para las vigas transversales y vigas de cabeza, una garantía de 5 años. Los postes de madera instalados directamente tienen una garantía de 3 años. Todos los periodos de garantía son válidos para roturas y pudrición.

Postes de acero: los postes de acero galvanizado en caliente tienen una garantía de 15 años contra la corrosión.

Quedan excluidos los defectos estéticos o decoloraciones debidos a las condiciones meteorológicas (por ejemplo, corrosión superficial, óxido blanco o similares), así como los daños debidos a la corrosión por agua salada en instalaciones cercanas a la costa o por agua clorada.

Para todas las demás piezas (excepto las piezas de desgaste), ofrecemos una garantía de 5 años contra roturas y defectos de material. Nuestra garantía se aplica en la medida descrita en el punto «Responsabilidad».

La garantía no cubre las piezas que están sujetas a un desgaste a corto plazo (piezas de desgaste).

Los derechos legales de garantía del comprador no se verán afectados por ello. Quedan excluidos de la garantía los daños debidos a destrucción intencionada (vandalismo), instalación incorrecta, mantenimiento deficiente o desgaste natural.

Es imprescindible que se sigan nuestras instrucciones de montaje y mantenimiento.

Fecha de entrega

Los plazos de entrega prescritos por el comprador y su aceptación no constituyen una promesa de entrega.

El incumplimiento de los plazos de entrega no da lugar a reclamaciones por daños y perjuicios. Los casos de fuerza mayor, incluidas las huelgas en nuestra empresa o en las de nuestros proveedores, nos eximen de las obligaciones de entrega. Si la entrega no es posible, el plazo de entrega se prolongará de forma razonable en las circunstancias mencionadas anteriormente.

Reserva de propiedad

Todas las ventas se basan en el artículo 449 del Código Civil alemán (BGB). Todas las mercancías suministradas por nosotros seguirán siendo de nuestra propiedad hasta el pago completo de las deudas pendientes. Si la mercancía se revende antes del pago, la deuda del precio de compra se considerará cedida a nosotros. Los embargos y cualquier otra restricción de nuestro derecho de propiedad deberán notificarse inmediatamente.

Lugar de cumplimiento

El lugar de cumplimiento para las entregas y los pagos es Aßlar-Berghausen. Mediante la realización y aceptación del pedido, se acuerda que la jurisdicción competente para ambas partes es el Juzgado de Primera Instancia de Wetzlar/Tribunal Regional de Limburg, siempre que el comprador sea un comerciante registrado, un comerciante por ley, una persona jurídica de derecho público o un patrimonio especial de derecho público. Se aplica la legislación alemana, con exclusión de la Convención de las Naciones Unidas sobre los Contratos de Compraventa Internacional de Mercaderías.

Otros acuerdos

Si alguna de las disposiciones de las condiciones de venta y entrega fuera o llegara a ser total o parcialmente ineficaz, ello no afectará a la validez del resto de las condiciones.

Las entregas se realizan «en el borde de la acera». La descarga y los medios auxiliares correspondientes o la mano de obra auxiliar deben ser organizados por el cliente.

Si lo solicita, podemos ofrecerle por separado la realización de la descarga por un recargo adicional.

EL ORIGINAL – MUCHO MÁS QUE UN COLUMPIO



4650
Original HUCK Bird's Nest

En el Original HUCK Bird's Nest hay mucho más que diversión: representa seguridad, durabilidad y auténtica artesanía made in Germany. Certificado por TÜV, de bajo mantenimiento y diseñado para perdurar durante generaciones. Porque solo el original combina la experiencia de juego con el máximo nivel de seguridad.

«Más de 30 años de experiencia, más de 100.000 Bird's Nest vendidos: calidad que se nota.»

Valentin Huck, CEO

Producto impreso financia una **contribución climática**
ClimatePartner.com/53323-2508-1005



HUCK PARQUE INFANTIL, S.L.
C/ Alfonso Solans Serrano, 10, local 4
50014 Zaragoza
+34 976 31 08 26
info@huck-spain.net
www.huck-spain.net

DIRECCIÓN GENERAL
Carlos Domingo

VENTAS
Mery Hansen +34 628 68 98 01 · tecnico@huck-spain.net
Tere Pérez +34 623 91 32 65 · tecnico3@huck-spain.net
Beatriz Berzosa +34 613 08 25 28 · admon@huck-spain.net

